

TT-VS777 STICK VACUUM

INSTRUCTION MANUAL

Model No: **TT-VS777**

100-240V~50/60Hz, 22.2V

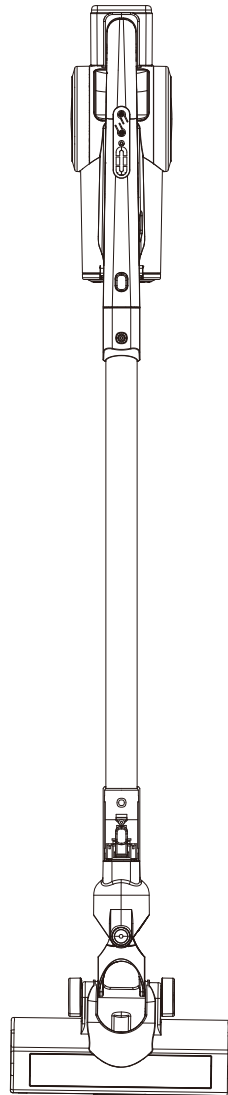

www.zline-world.com

■ Safety advices & cautions

Read all the instructions carefully before using the vacuum cleaner

- This vacuum cleaner can only be used on dry purpose only. Water, liquid and other wet objects are prohibited to be sucked into the product. Do not water or spill liquid onto the vacuum cleaner. If that happens, it will increase the risk of electric shock.
- Do not use the vacuum cleaner to suck powders such as flour, cement or other big objects, or the motor can be broken or make the vacuum cleaner blocked.
- Please use dry cloth to clean the vacuum cleaner. Please do not use gas or liquid that can make the surface cracked or color faded such.
- Please do not use or store the vacuum cleaner under high or low temperature, suggested using temperature is 0° -40° C indoor. Please store the product under cool and dry environment. Please avoid long-time sunshine on the product.
- Please fully recharge the battery, when first used or used after long time storage. If the product is not used for long time, please make sure the battery is recharged and used each three months at least.
- When the vacuum cleaner fully recharged, please unplug the adaptor. Please do not pull the power cord directly.
- When working time goes shorter, caused by low battery capacity, please buy new battery unit to replace it.
- Do not litter the battery unit and it should be safely recycled.
- Battery unit can only used for this vacuum cleaner, please do not use it on other purposes, and can only charged with the adaptor with the vacuum cleaner in the package, do not disassemble the battery unit in case of damaging or short circuit. Do not place the battery unit close to the high temperature objects or fire, do not insert the battery unit with sharpen objects or break the battery in case of electric shock.
- If the vacuum cleaner cannot work or some parts broken, in order to avoid dangers, please do not disassemble it privately, sent it to the appointed maintenance or service centre and get it repaired by professional after sales
- Please make sure the child can not touch or use the vacuum cleaner and charge the battery unit in case of dangers.

■ PARTS LIST

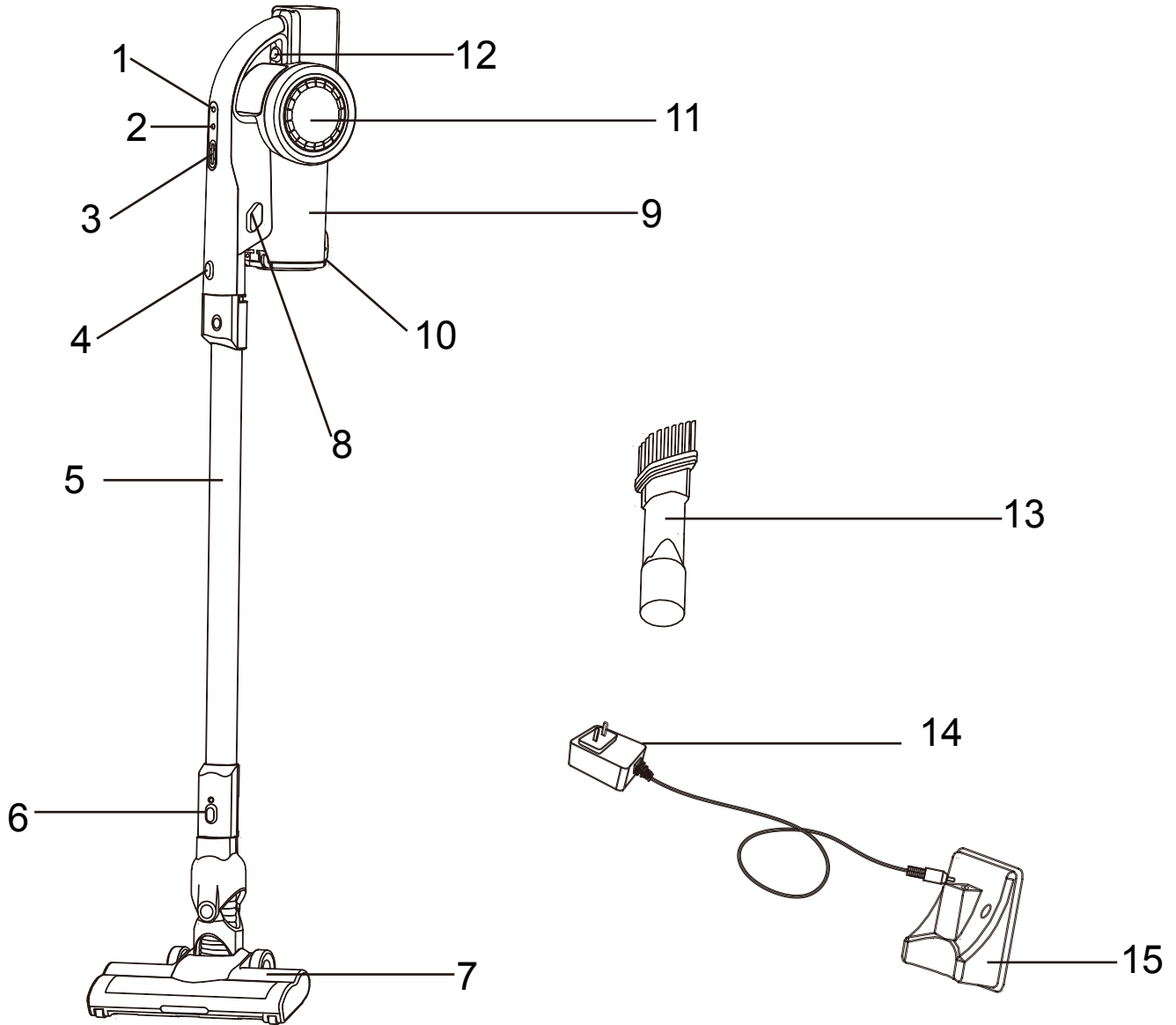

1. ON/OFF
2. SPEED CONTROL BUTTON
3. BATTERY INDICATOR
4. MAIN BODY RELEASE BUTTON
5. ELECTRIC TUBE

- 6. BRUSH RELEASE BUTTON
- 7. POWER BRUSH
- 8. DUST TANK RELEASE BUTTON
- 9. DUST TANK
- 10. DUST RELEASE BUTTON
- 11. MOTOR UNIT
- 12. BATTERY UNIT RELEASE BUTTON
- 13.2 IN 1 TOOL (CREVICE NOZZLE AND DUSTING NOZZLE)
- 14. ADAPTOR
- 15. WALL MOUNTING

■ packing list

Main unit	Battery unit	Tube	Power brush	Tool
1	1	1	1	1+1
Adaptor	Wall mounting			—
1	1			—

■ Assembling

·Assembly dust cup unit

1. Put filters into dust cup, twist the cone and match cone's pins into the grooves inside the dust cup.
2. Insert filter onto the cone

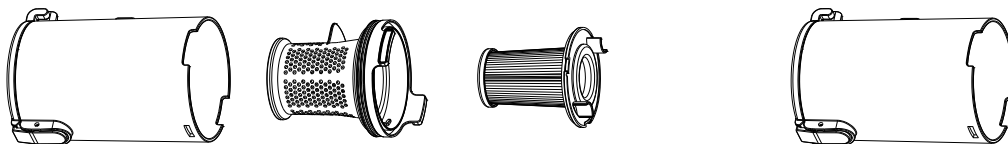

-Assembly dust tank with motor unit

1. Put the dust cup to pins on motor unit lower edge
2. Push the dust cup till "Click" sound heard

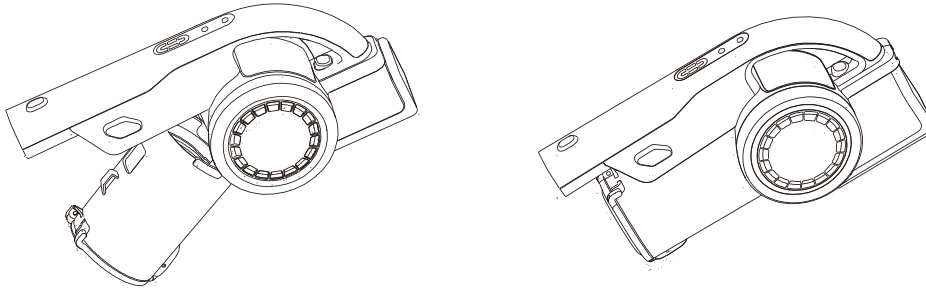

-Assemble main unit with battery unit

1. Press the battery unit onto the main unit. till a "click" sound heard

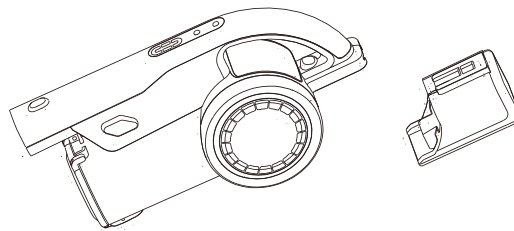

-Power brush , tube, and main body assembled

1. Insert upper end of power brush into lower end of the tube, till a click sound heard
2. Insert the upper end of the tube into the lower end of battery unit a click sound heard

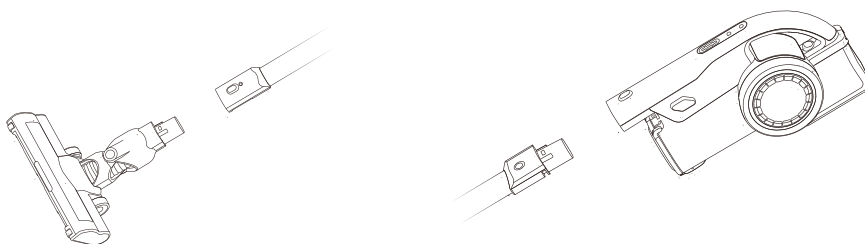

■ How to assemble the accessories

·Accessory assembled into the main unit

2 in 1 tool just insert into the main unit hole and make them inserted firmly

·Assemble the accessories to the tube.

Insert the round end of either 2 in 1 tool or furniture tool into the lower end of tube, till a click sound heard
Please refer to picture 8

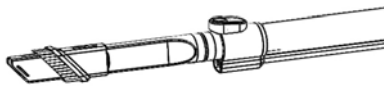

·How to place the main unit

Wall mounting :

1. Fixed the wall mounting which near with the socket
2. Put the main unit on the wall mounting .

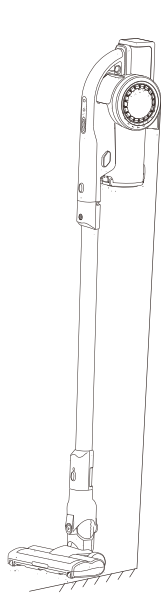

USING

• ON/OFF

PRESS THE ON/OFF BUTTON AND SPEED CONTROL BUTTON TO START THE VACUUM CLEANER, PRESS THE BUTTON AGAIN TO ADJUST THE VACUUM CLEANER WORK TO HIGH/LOW SPEED.

• ACCESSORY : 2 IN 1 TOOL

1. Insert 2 in 1 tool into main unit, then push the dusting head back.

This form can clean sofa gap, wall corners, stairs, keyboard and other narrow places

2. Insert 2 in 1 tool into main unit, and then push the dusting head back till it is locked. This form can clean furniture, home appliances and bookshelf.

3. Insert 2 in 1 tool into tube and then push the dusting head back till it is locked. Insert the other end of the tube into the main unit. This form can clear roof or other high places.

• main motorized brush

Connect the brush with tube, then can use the motorized brush to clean.

• Charging

- ✧ Before charging, make sure the adaptor is the right one.
- ✧ Put the vacuum on the wall mounting , when charging, One LED light will be turned on , when fully charged, three LED lights will be turn on.
- ✧ When the battery is going to be power off, please charged it right now with adaptor.

■ Clean and store

• Empty dust

1. Press the motor unit release button to divide motor unit from battery unit.
2. Release button to empty the dust from the cup.

• Dust cup clean

1. Press the release dust tank button , Take it out .
2. disassemble the dust cup,Get out the HEPA and plastic filter from dust cup.
3. Both HEPA and filers can be washed. After cleaning, dry them naturally

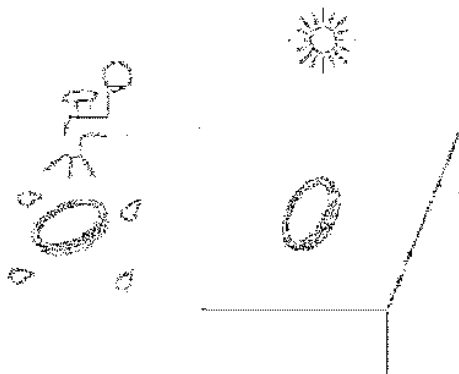

Picture 1o

• Clean the main brush

1. Glide the knob on brush bottom to left size, lift the brush roll cover
2. Get out of the roll and clean it(no water)

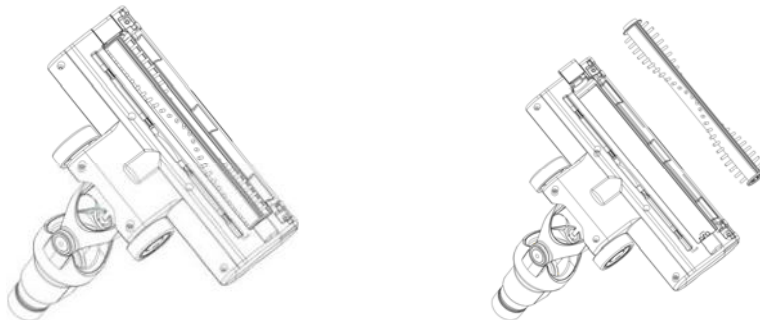

---Attention: after long time use, the roll may stick hair or other masses which needs to be cleaned in time in order to keep the vacuum cleaner working efficiently.

TECHNICAL DATA

MODEL NO.	TT-VS777
NOM. VOLTAGE	22.2V
NOM. INPUT POWER	120W
INPUT OF ADAPTOR	100-240V~50/60Hz, 0.5A
OUTPUT OF ADAPTOR	27V,500mA
WORKING TIME	45±5min

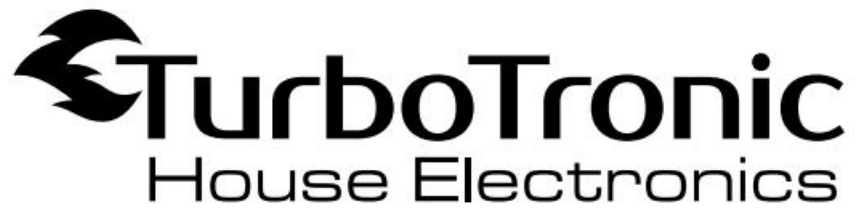

TT-VS777 STICK VACUUM

HANDLEIDING

Model Nr: TT-VS777

100-240V ~ 50/60Hz, 22.2V

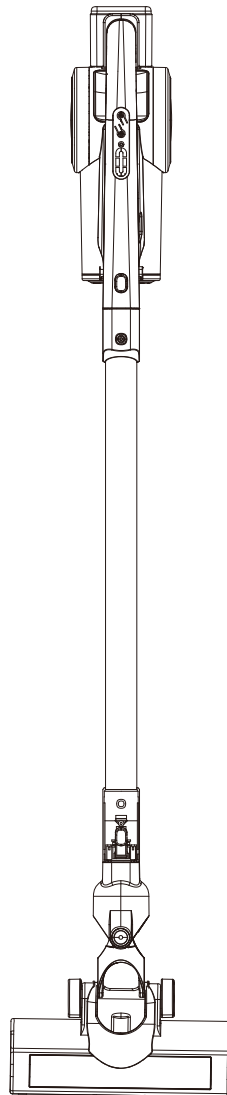

www.zline-world.com

■ Veiligheid adviezen en voorzorgsmaatregelen

Lees alle instructies zorgvuldig voordat u de vacuüm

- Deze vacuüm kan alleen worden gebruikt op droog als enige doel. Water, worden vloeibare en andere natte voorwerpen verboden te worden meegezogen in het product. Niet in water en mors geen vloeistof op de vacuüm. Als dat gebeurt, zal het risico op een elektrische verhogen shock.
- Gebruik de vacuüm om poeders zoals meel, cement of andere grote objecten, of de motor kan worden gebroken of maak de vacuüm geblokkeerd zuigen.
- Gebruik een droge doek om de vacuüm te reinigen. Gebruik geen gas of vloeistof die kunnen maken dat het oppervlak gebarsten of kleur verschoten dergelijke.
- Gelieve niet te gebruiken of bewaar de vacuüm onder hoge of lage temperatuur, stelde met behulp van temperatuur 0. -40. C indoor. Bewaar het product onder koele en droge omgeving. Vermijd lange tijd zon op het product.
- Gelieve de batterij bij het eerste gebruik of gebruik na langdurige opslag volledig op te laden. Als het product niet wordt gebruikt voor lange tijd, dan kunt u ervoor zorgen dat de batterij wordt opgeladen en ten minste gebruikt elke drie maanden.
- Wanneer de vacuüm volledig is opgeladen, dient u nu de adapter. Gelieve niet direct aan het snoer.
- Bij het werken korter gaat, veroorzaakt door lage capaciteit van de batterij, dan koopt u nieuwe batterij unit te vervangen.
- Laat geen afval achter de batterij-eenheid en het moet veilig worden gerecycled.
- Battery unit kan alleen gebruikt voor deze vacuüm, aarzel dan niet gebruiken voor andere doeleinden, en kunnen alleen belast met de adapter met de vacuüm in de verpakking, niet demonteren van de accu-eenheid in het geval van beschadiging of kortsluiting. Do not plaats de batterij toestel dichterbij de hoge temperatuur voorwerpen of brand, niet plaats de batterij unit met verscherpen voorwerpen of breken van de batterij in het geval van een elektrische schok.
- Indien de vacuüm niet kan werken of sommige delen gebroken, om gevaren te voorkomen, neem het niet persoonlijk demonteren, stuurde hem naar de aangewezen onderhoud of service center en laten repareren door professionele after sales
- Zorg ervoor dat het kind niet kan aanraken of gebruik de vacuüm en de batterij-eenheid op te laden in geval van gevaar.

■ ONDERDELEN LIJST

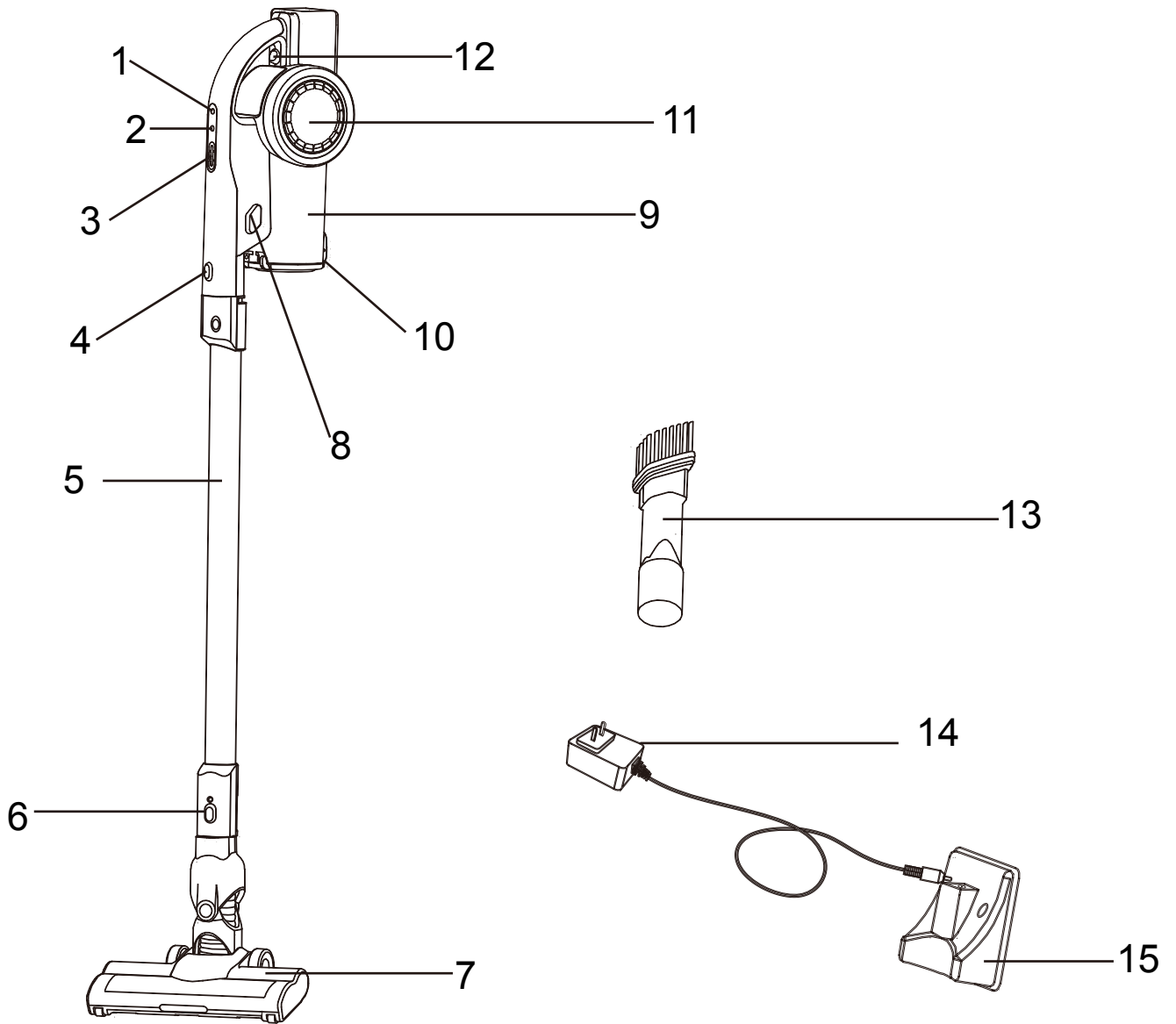

1. AAN / UIT
2. SNELHEID CONTROLEKNOP
3. DE BATTERIJINDICATOR
4. VOORNAAMSTE LICHAAM-ONTSPANKNOP
5. ELEKTRISCHE AANGEDREVEN BUIS
6. BORSTEL-ONTSPANKNOP
7. MACHT BORSTEL
8. STOF TANK-ONTSPANKNOP
9. STOF TANK
10. STOF-ONTSPANKNOP
11. MOTOR UNIT
12. BATTERIJ EENHEID RELASE KNOP
- 13.2 IN 1 TOOL (SPLEET NOZZLE EN MONDSTUK AFSTOFFEN)
14. ADAPTER
15. DE WANDMONTAGE

■ Paklijst

Hoofdeenheid	Batterij eenheid	Buis	Macht Borstel	Gereedschap
1	1	1	1	1+1
Adapter	Wandmontage			—
1	1			—

■ Montage

·Montage van stofbakken

1. Zet filters in stofbeker, draai de kegel en draai de kegelpennen in de groeven in de stofbeker.
2. Plaats de filter op de kegel

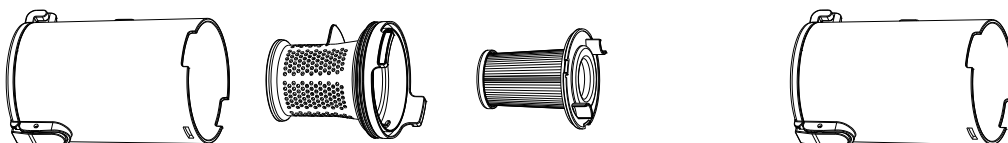

·Montage van stofreservoir met motor

1. Breng de stofbeker aan op de onderkant van de motor
2. Druk de stofbeker tot "Klik" geluid gehoord

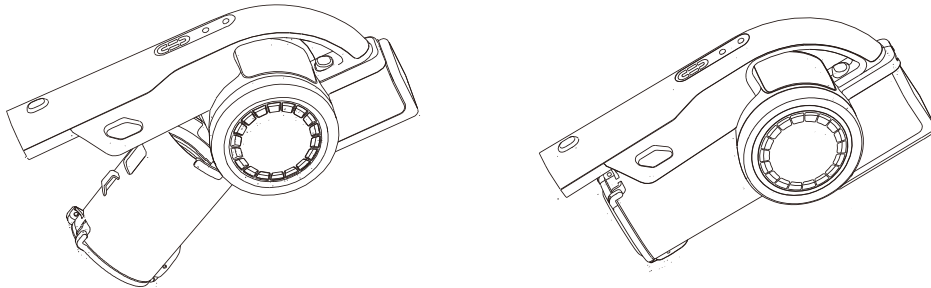

·Monteer de hoofdunit met de batterijeenheid

1. Druk op de batterijeenheid op het apparaat. Tot een "klik" geluid gehoord

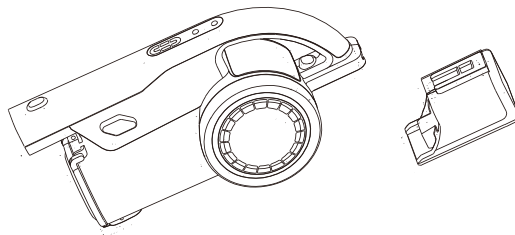

· Machtborstel, buis en hoofdtekst gemonteerd

1. Verstel het bovenste uiteinde van de energieborstel in het onderste uiteinde van de buis totdat een klikgeluid wordt gehoord
2. Plaats het bovenste uiteinde van de buis in het onderste uiteinde van de batterijeenheid, een klikgeluid dat u hebt gehoord

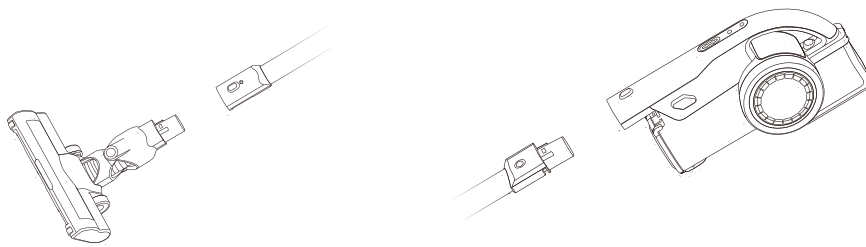

■ Hoe de accessoires monteren

·Toebehoren gemonteerd in het hoofdapparaat

2 in 1 gereedschap steek gewoon in het hoofdgat en zet ze stevig vast

·Monteer de accessoires aan de buis.

Plaats het ronde uiteinde van 2 of 1 in een gereedschap of meubelgereedschap in het onderste uiteinde van de buis totdat een klikgeluid is gehoord

Zie afbeelding 8

·Hoe u het apparaat instelt

Muurmontage :

1. Bevestig de wandmontage die dichtbij de stopcontact zit
2. Zet de hoofdunit op de wandmontage.

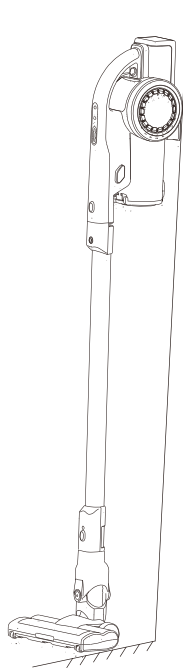

GEBRUIK MAKEND VAN

• AAN/UIT

DRUK OP ON/OFF KNOP EN CONTROLE VAN DE SNELHEID DE vacuüm, DRUK OP DE KNOP OM OPNIEUW TE BEGINNEN OM HET WERK VAN DE vacuüm TE HOGE/LAGE SNELHEID.

• ACCESSOIRES: 2 IN 1 TOOL

1. Steek 2 in 1 gereedschap in het apparaat in en druk de afstotkop terug. Dit formulier kan de bankgap, muurhoeken, trappen, toetsenbord en andere smalle plekken schoonmaken
2. Steek 2 in 1 gereedschap in het hoofdapparaat in en druk de afstotkop terug totdat het is vergrendeld. Dit formulier kan meubels, huishoudelijke apparaten en boekenplank schoonmaken.
3. Steek 2 in 1 gereedschap in de buis en druk de afstotkop terug tot het is vergrendeld. Steek het andere uiteinde van de buis in het hoofdapparaat. Dit formulier kan dak of andere hoge plaatsen

leegmaken.

• Hoofd gemotoriseerde borstel

Verbind de borstel met de buis, dan kan de gemotoriseerde borstel schoonmaken.

• Opladen

- ✧ Zorg ervoor dat de adapter de juiste is voordat u opladen.
- ✧ Zet het vacuüm op de wandmontage, als u opladen, zal er een LED-lampje worden ingeschakeld, wanneer het volledig opgeladen is, zullen drie LED-lampjes aanzetten.
- ✧ Als de batterij wordt uitgeschakeld, gelieve het nu op te laden met de adapter.

■ Reinigen en opslaan

• Leeg stof

1. Druk op de ontgrendelknop van de motor unit om de motor van de batterij eenheid te verdelen.
2. Ontgrendel knop om het stof uit de kop te legen.

• Stofbeker schoon

1. Druk op de afgifte stoftank knop, Neem het uit.
2. Demonteer de stofbeker, HEPA en plastic filter uit stofbeker verwijderen.
3. Zowel HEPA als filters kunnen worden gewassen. Na het schoonmaken, droog ze natuurlijk



Foto 1o

• **Maak de hoofdborstel schoon**

1. Glijden van de knop op borstel onder linker grootte, til de klep van de roll borstel
2. Haal het uit de rol en maak het schoon(geen water)

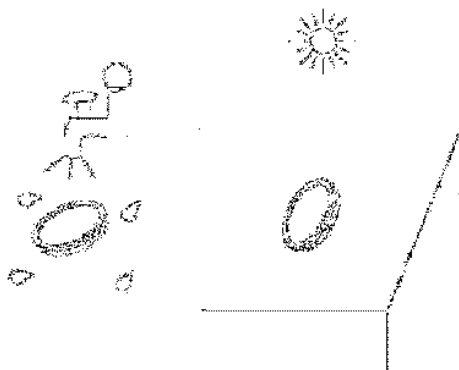
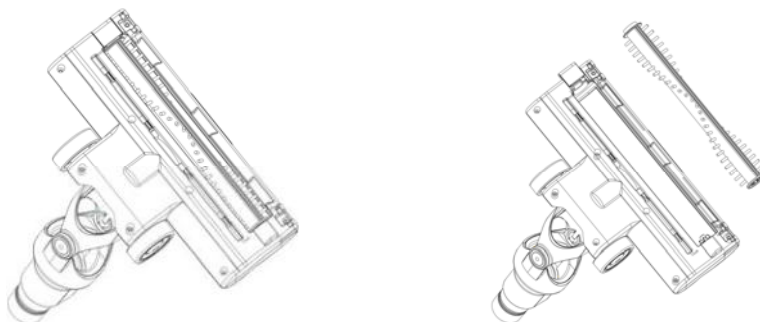

---Aandacht: na langdurig gebruik kan de rol haar of andere massa's vasthouden die tijdig schoongemaakt moeten worden om de vacuüm efficiënt te laten werken.

TECHNISCHE DATA

MODEL NO.	TT-VS777
NOM. SPANNING	22.2V
NOM. INVOER POWER	120W
INVOER VAN ADAPTER	100-240V~50/60Hz, 0.5A
UITVOER VAN ADAPTER	27V,500mA
WERKTIJD	45±5min

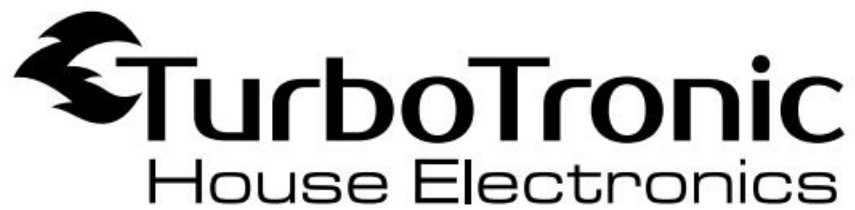

TT-VS777 STICK VACUUM

Manual de Instrucción

Número de modelo: **TT-VS777**

100-240V ~ 50/60Hz, 22.2V

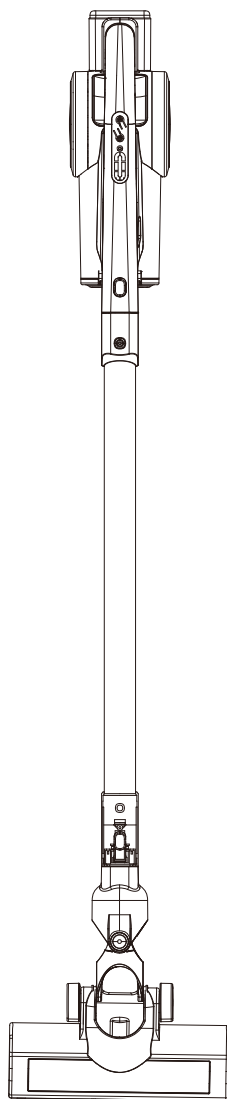

www.zline-world.com

Consejos y advertencias de seguridad

Lea todas las instrucciones cuidadosamente antes de usar la aspiradora de vacío

- Esta aspiradora solamente se puede usar en seco. Está prohibido introducir agua, líquidos u otros objetos húmedos en el producto. No eche o derrame líquido sobre la aspiradora. Si esto sucede, aumentará el riesgo de descarga eléctrica.
- No utilice la aspiradora para aspirar polvos como harina, cemento u otros objetos grandes, por lo contrario, el motor se puede romper o se bloquea la aspiradora.
- Utilice un paño seco para limpiar la aspiradora. Por favor, no utilice gas o líquido que pueden hacer la superficie agrietada o descolorarse el color.
- No utilice por favor ni almacene la aspiradora bajo temperatura alta o baja, la temperatura sugerida del uso varía entre 0-40 centígrados. Guarde el producto en lugar fresco y seco. Por favor, evite contacto con el sol durante mucho tiempo.
- Por favor, recargue completamente la batería, cuando se utiliza por primera vez o se utiliza después de mucho tiempo de almacenamiento. Si el producto no se utiliza durante mucho tiempo, asegúrese de que la batería se recarga y se utiliza cada tres meses al menos.
- Cuando la aspiradora se recargue por completo, desenchufe el adaptador. Por favor, no tire del cable de alimentación directamente.
- Cuando el tiempo de trabajo va más corto, causado por la capacidad baja de la batería, compre por favor nueva unidad de batería para sustituirla.
- No ensucie la unidad de batería y debe reciclarla con seguridad.
- La unidad de batería se puede utilizar solamente para esta aspiradora, no la utilice por favor en otros propósitos, y se puede cargar solamente con el adaptador equipado para la aspiradora en el paquete, no la desmonte en caso de daño o cortocircuito. No coloque la unidad de la batería cerca de los objetos de alta temperatura o fuego, ni la inserte con objetos afilados o se romperá la batería en caso de descarga eléctrica.
- Si la aspiradora no funciona o algunas piezas se rompen, para evitar peligros, por favor no la desmonte en privado, envíela al centro de mantenimiento o servicio técnico designado y consígalo reparado por profesionales postventa
- Asegúrese de que el niño no pueda tocar ni utilizar la aspiradora ni cargar la unidad de batería en caso de peligros.

8. BOTÓN DE LIBERACIÓN DEL TANQUE DE POLVO
9. TANQUE DE POLVO
10. BOTÓN DE LIBERACIÓN DE POLVO
11. UNIDAD DE MOTOR
12. BOTÓN DE LIBERACIÓN DE LA UNIDAD DE BATERÍA
13. HERRAMIENTA 2 EN 1 (BOQUILLA DE CREVICE Y BOQUILLA DE POLVOREDA)
14. ADAPTADOR
15. MONTAJE EN LA PARED

lista de empaque

Main unit Unidad principal	Battery unit Unidad de batería	Tube Tubo	Power brush Cepillo eléctrico	Tool Herramienta
1	1	1	1	1+1
Adaptor Adaptador	Wall mounting Montaje en pared			—
1	1			—

Ensamblaje

· Emsamblar la unidad de taza de polvo

1. Coloque los filtros en la taza de polvo, gire el cono y haga coincidir los pasadores del cono en las ranuras dentro de la taza de polvo.
2. Inserte el filtro en el cono

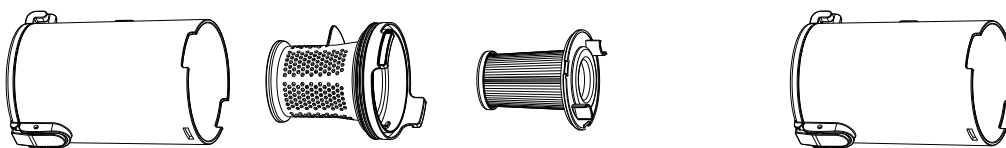

· **Ensamblar el tanque de polvo con la unidad de motor**

1. Coloque la taza de polvo en los pernos en el borde inferior de la unidad del motor
2. Pulse la taza del polvo hasta que se oiga el sonido de "tecleo"

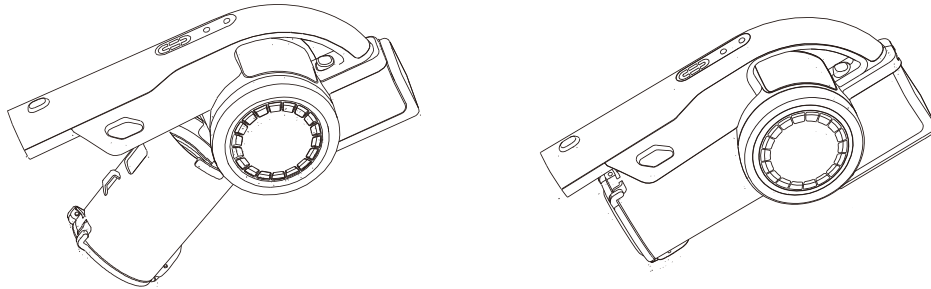

· **Ensamblar la unidad principal con la unidad de batería**

1. Presione la unidad de batería en la unidad principal. Hasta que se oye un sonido de "clic"

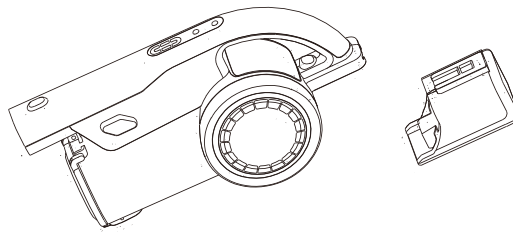

· **Cepillo eléctrico, tubo y cuerpo principal montados**

1. Inserte el extremo superior del cepillo eléctrico en el extremo inferior del tubo, hasta que se oye un sonido de clic
2. Inserte el extremo superior del tubo en el extremo inferior de la unidad de batería hasta que se oye un sonido de clic

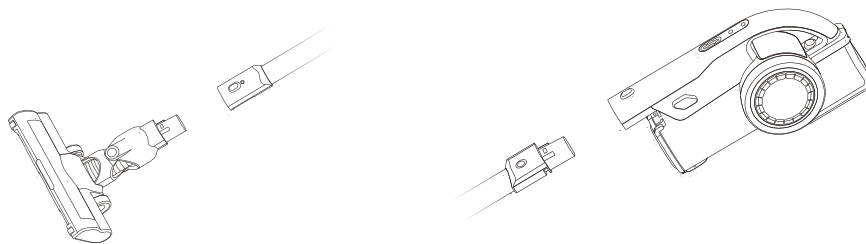

Cómo se montan los accesorios

Accesorio montado en la unidad principal

La herramienta 2 en 1 se inserta simplemente en el agujero de la unidad principal y haga que se inserten firmemente

Montar los accesorios en el tubo.

Inserte el extremo redondo de la herramienta 2 en 1 o la herramienta de los muebles en el extremo inferior del tubo, hasta que se oiga un sonido de clic. Consulte la figura 8

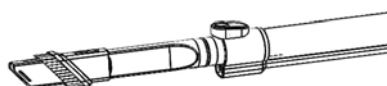

Cómo se coloca la unidad principal en pared

Wall mounting :

Montaje en pared:

1. Fija el montaje en pared cerca del zócalo
2. Coloque la unidad principal en la posición de montaje en pared.

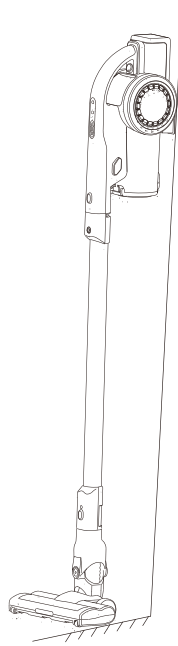

USING USO

· ON/OFF

· ENCENDIDO/APAGADO

PULSE EL BOTÓN DE ENCENDIDO / APAGADO Y EL BOTÓN DE CONTROL DE VELOCIDAD PARA INICIAR LA ASPIRADORA, PULSE EL BOTÓN OTRA VEZ PARA AJUSTAR LA OPERACIÓN DEL ASPIRADOR A VELOCIDAD ALTA / BAJA.

· ACCESORIO: HERRAMIENTA 2 EN 1

1. Inserte la herramienta 2 en 1 en la unidad principal y, a continuación, empuje la cabeza de espolvoreo hacia atrás. De tal forma se puede limpiar la abertura del sofá, las esquinas de la pared, las escaleras, el teclado y otros lugares estrechos
2. Inserte la herramienta 2 en 1 en la unidad principal y, a continuación, empuje la cabeza de espolvoreo hacia atrás hasta que quede bloqueada. De tal forma, se puede limpiar muebles, electrodomésticos y estantería.

3. Inserte la herramienta 2 en 1 en el tubo y empuje la cabeza de espolvoreo hacia atrás hasta que quede bloqueada. Inserte el otro extremo del tubo en la unidad principal. De esta forma se puede despejar el techo u otros lugares altos.

• **Cepillo motorizado principal**

Conecte el cepillo con el tubo, luego puede utilizar el cepillo motorizado para limpiar.

• **Cargar**

- ✧ Antes de cargar, asegúrese de que el adaptador es el correcto.
- ✧ Coloque el vacío en el montaje en la pared, al cargar, una luz LED se encenderá, cuando está completamente cargada, se encenderán tres luces LED.
- ✧ Cuando la batería se va a agotar, por favor, cárguela de inmediato con el adaptador.
- ✧

Limpiar y almacenar

• **Vaciar el polvo**

1. Presione el botón de liberación de la unidad del motor para dividir la unidad del motor de la unidad de batería.
2. Libere el botón para vaciar el polvo de la taza.

• **Limpiar la taza de polvo**

1. Presione el botón de liberación del depósito de polvo, y sáquelo.
2. Desmonte la taza del polvo, saque el HEPA y el filtro plástico de la taza del polvo.
3. El HEPA y los filtros se pueden lavar. Después de la limpieza, séquelos naturalmente



Figura 10

- **Limpiar el cepillo principal**

1. Glide la perilla en el fondo del cepillo al tamaño de la izquierda, levante la cubierta del rodillo del cepillo
2. Sáquelo del rollo y límpielo (sin agua)

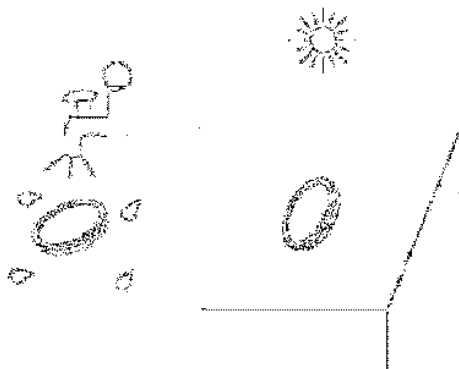
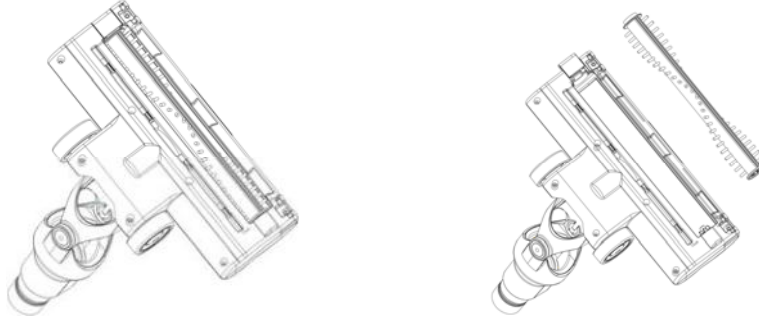

--- Atención: después del uso por largo tiempo, el rodillo puede pegar con el pelo u otras masas que necesitan ser limpiado a tiempo para mantener el trabajo eficiente de la aspiradora.

DATOS TÉCNICOS

NÚMERO DE MODELO	TT-VS777
VOLTAJE NOMINAL	22.2V
POTENCIA DE ENTRADA NOMINAL	120W
ENTRADA DE ADAPTADOR	100-240V~50/60Hz, 0.5A
SALIDA DE ADAPTADOR	27V,500mA
TIEMPO DE TRABAJO	45±5min

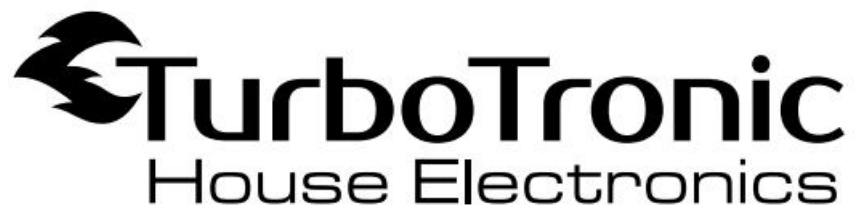

TT-VS777 STICK VACUUM

MANUAL DE INSTRUCȚIUNI

Model Nr.: **TT-VS777**

100-240V ~ 50/60Hz, 22.2V

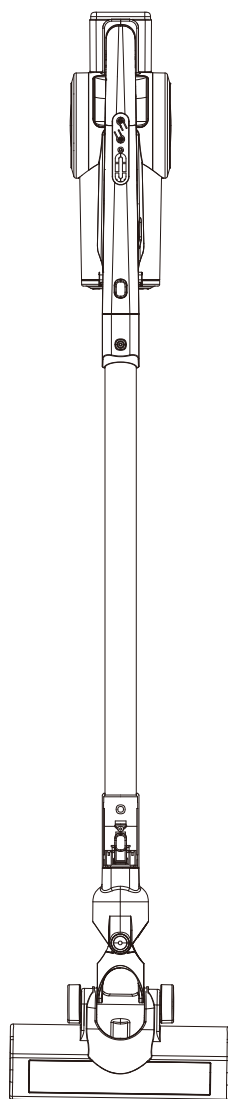

www.zline-world.com

■ Sfaturi și avertismente privind siguranța

Citiți cu atenție toate instrucțiunile înainte de a utiliza aspiratorul

- Acest aspirator poate fi utilizat doar în scop uscat. Apa, lichidul și alte obiecte ude sunt interzise să fie aspirate în produs. Nu dați apă sau nu vărsați lichid pe aspirator. Dacă se întâmplă acest lucru, crește riscul de electrocutare.
- Nu utilizați aspiratorul pentru a aspira prafuri, cum ar fi făină, ciment sau alte obiecte mari, în caz contrar motorul poate fi spart sau puteți bloca aspiratorul.
- Vă rugăm să utilizați o cârpă uscată pentru a curăța aspiratorul. Nu folosiți gaz sau lichid care pot face ca suprafața să fie crăpată sau decolorată.
- Vă rugăm să nu folosiți și să nu depozitați aspiratorul la temperaturi ridicate sau scăzute, temperatura sugerată de utilizare este de 0° - 40°C interior. Păstrați produsul în mediu rece și uscat. Evitați expunerea îndelungată a produsului la razele solare.
- Reîncărcați complet bateria, când este utilizată pentru prima dată sau utilizată după o perioadă lungă de timp. Dacă produsul nu este utilizat mult timp, asigurați-vă că bateria este reîncărcată și folosită cel puțin o dată la trei luni.
- Când aspiratorul este complet încărcat, deconectați adaptorul. Nu trageți direct de cablul de alimentare.
- Atunci când timpul de lucru este mai scurt din cauza capacității reduse a bateriei, vă rugăm să cumpărați un nou acumulator care să o înlocuiască.
- Nu alterați acumulatorul și acesta trebuie reciclat în siguranță.
- Unitatea de baterii poate fi utilizată numai pentru acest aspirator, vă rugăm să nu o utilizați în alte scopuri și să încărcați adaptorul numai cu aspiratorul din ambalaj, nu dezamblați bateria în caz de avarie sau scurtcircuit. Nu așezați acumulatorul în preajma obiectelor cu temperatură ridicată sau a focului, nu introduceți obiecte ascuțite în acumulator și nu spargeți bateria în caz de șoc electric.
- Dacă aspiratorul nu funcționează sau dacă unele componente sunt sparte, pentru a evita pericolele, vă rugăm să nu-l dezamblați în mod privat, trimiteți-l la centrul de întreținere sau de service desemnat și reparați-l de un profesionist post vânzare
- Asigurați-vă că copilul nu atinge sau folosește aspiratorul și încărcați bateria în caz de pericole.

LISTA PIESELOR

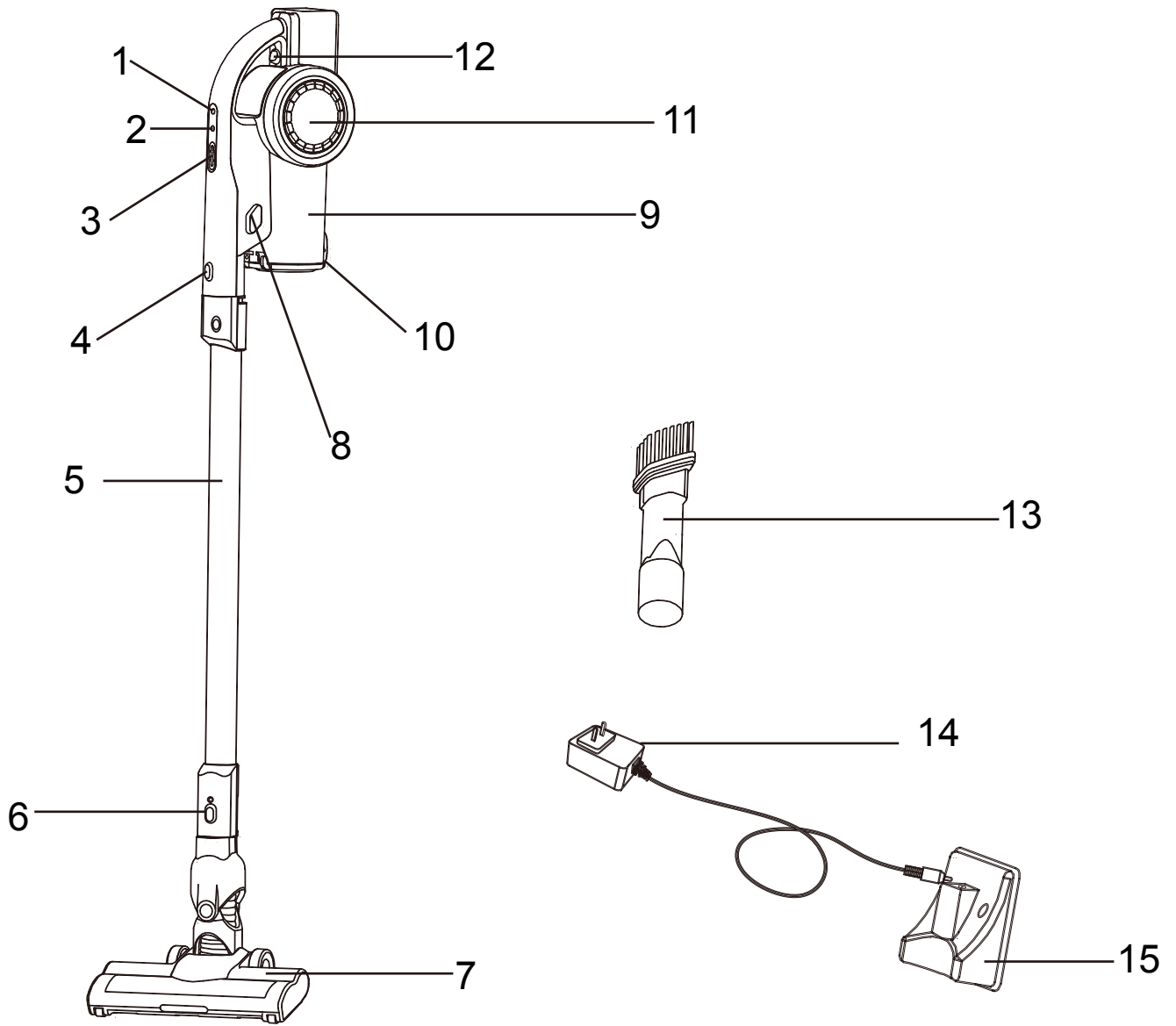

1. PORNIT/OPRIT
2. BUTON DE CONTROL AL VITEZEI
3. INDICATOR BATERIE
4. BUTON ELIBERARE CORP PRINCIPAL
5. TUB ELECTRIC
6. BUTON DE ELIBERARE PERIE
7. PERIE CU MOTOR
8. BUTON ELIBERARE REZERVOR PRAF
9. REZERVOR PRAF
10. BUTON ELIBERARE PRAF
11. UNITATE MOTOR
12. BUTON ELIBERARE UNITATE MOTOR
13. INSTRUMENT 2 ÎN 1 (DUZĂ CU ORIFICIU ÎNGUST ȘI DUZĂ DE PRAF)
14. ADAPTOR
15. MONTARE PE PERETE

■ Listă de colisaj

Unitate principală	Unitate baterie	Tub	Perie cu motor	Unelte
1	1	1	1	1+1
Adaptor	Montare pe perete			—
1	1			—

■ Asamblare

·Montarea unității colectorului de praf

1. Puneți filtrele în colectorul de praf, răsuciți conul și fixați știfturile conului în canelurile din interiorul colectorului de praf.
2. Introduceți filtrul în con

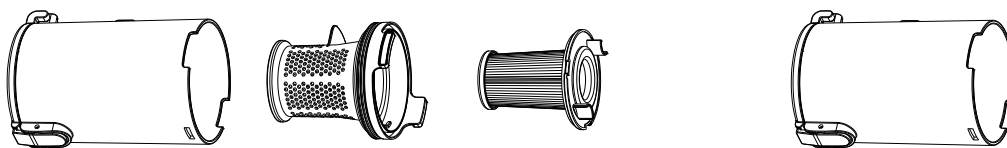

·Montarea rezervorului de praf în unitatea motorului

1. Puneți colectorul de praf pe pinii de pe marginea inferioară a unității motorului
2. Apăsați colectorul de praf până când se aude un „clic”

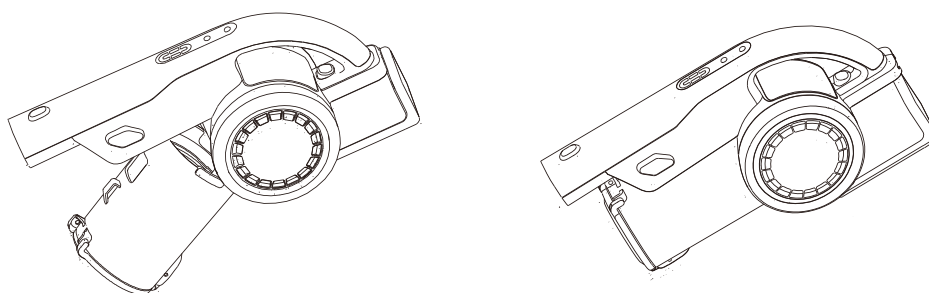

·Montarea acumulatorului în unitatea principală

1. Apăsați acumulatorul pe unitatea principală până când se aude un „clic”

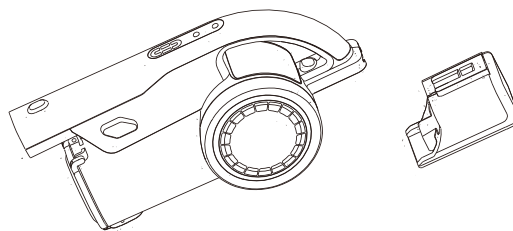

·Montarea periei cu motor, a tubului și a corpului principal

1. Introduceți capătul superior al periei cu motor în capătul inferior al tubului până când se aude un clic
2. Introduceți capătul superior al tubului în capătul inferior al acumulatorului până când se aude un clic



■ Cum se montează accesoriile

·Accesoriu montat în unitatea principală

Instrumentul 2 în 1 trebuie doar introdus ferm în gaura unității principale

·Montarea accesoriilor pe tub.

Introduceți capătul rotund al instrumentului 2 în 1 sau al instrumentului de mobilier în capătul inferior al tubului, până când se aude un clic

Consultați figura 8

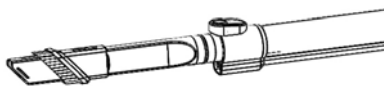

·Cum se plasează unitatea principală

Montarea pe perete :

1. Fixați pe peretele de lângă alimentarea cu rețea
2. Plasați unitatea principală pe perete.

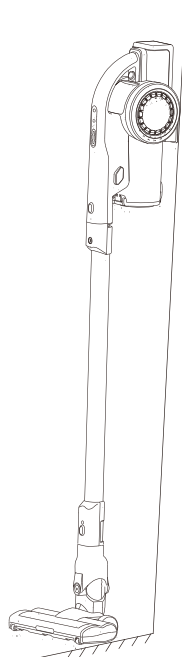

UTILIZARE

•PORNIREA/OPRIREA

APĂSAȚI BUTONUL PORNIT/OPRIT ȘI BUTONUL DE COMANDĂ AL VITEZEI PENTRU A PORNII ASPIRATORUL, APĂSAȚI BUTONUL DIN NOU PENTRU A REGLA FUNCȚIONAREA ASPIRATORULUI LA VITEZĂ MARE/MICĂ.

•ACCESORIU: INSTRUMENT 2 ÎN 1

1. Introduceți unealta 2 în 1 în unitatea principală, apoi împingeți capul de praf înapoi. Această formă poate curăța spațiile de pe canapea, colțurile de perete, scările, tastatura și alte locuri înguste.
2. Introduceți unealta 2 în 1 în unitatea principală și apoi împingeți capul de praf până când acesta este blocat. Această formă poate curăța mobilierul, aparatele de uz casnic și raftul de bibliotecă.
3. Introduceți unealta 2 în 1 în tub și apoi împingeți capul de praf înapoi până când este blocat. Introduceți celălalt capăt al tubului în unitatea principală. Această formă poate curăța acoperișul sau alte

locuri înalte.

•perie principală cu motor

Conectați peria cu tubul, apoi puteți folosi peria cu motor pentru curățare.

•Încărcare

- ✧ Înainte de încărcare, asigurați-vă că adaptorul este cel potrivit.
- ✧ Puneți aspiratorul pe perete, atunci când acesta se încarcă, se va aprinde o lumină LED, când este încărcat complet, se vor aprinde trei lumini LED.
- ✧ Când bateria se descarcă, vă rugăm să o încărcăți imediat cu ajutorul adaptorului.

■ Curățare și depozitare

•Golirea prafului

1. Apăsați butonul de eliberare a unității motorului pentru a separa unitatea motorului de unitatea bateriei.
2. Eliberați butonul pentru a goli praful din colector.

•Curățarea colectorului de praf

3. Apăsați butonul rezervorului de praf, scoateți-l.
4. Dezasamblați colectorul de praf, scoateți filtrul HEPA și filtrul din plastic din colectorul de praf.
5. Atât HEPA cât și filtrele pot fi spălate. După curățare, uscați-le în mod natural

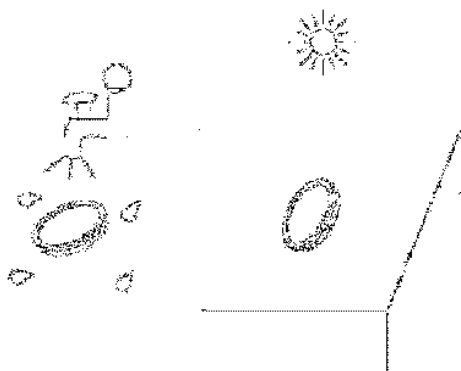

Imaginea 1o

•Curățarea periei principale

1. Îndreptați butonul de pe partea inferioară a periei spre partea stângă, ridicați capacul rolei periei
2. Scoateți rola și curățați-o (fără apă)

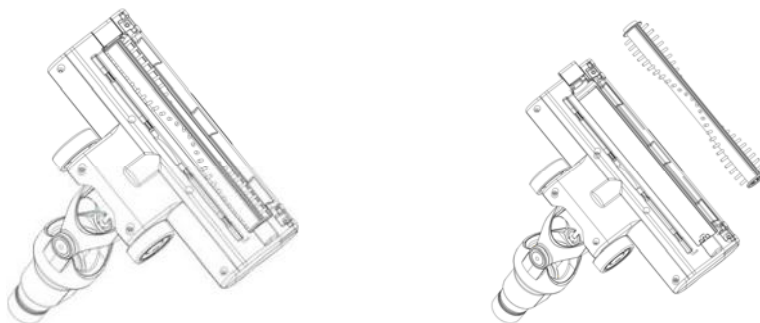

---Atenție: După o utilizare îndelungată, rolele pot lipi părul sau alte mase care trebuie curățate în timp pentru a menține funcționarea eficientă a aspiratorului.

DATE TEHNICE

MODEL NR.	TT-VS777
TENSIUNEA NOMINALĂ	22.2 V
TENSIUNEA NOMINALĂ DE INTRARE	120 W
INTRAREA ADAPTORULUI	100-240 V~50/60 Hz, 0.5A
IEȘIREA ADAPTORULUI	27V,500 mA
DURATA DE FUNCȚIONARE	45±5 minute

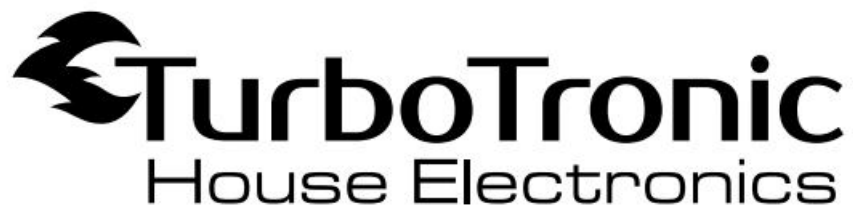

TT-VS777 STICK VACUUM

INSTRUKCJA OBSŁUGI

Nr Modelu: **TT-VS777**

100-240V ~ 50/60Hz, 22.2V

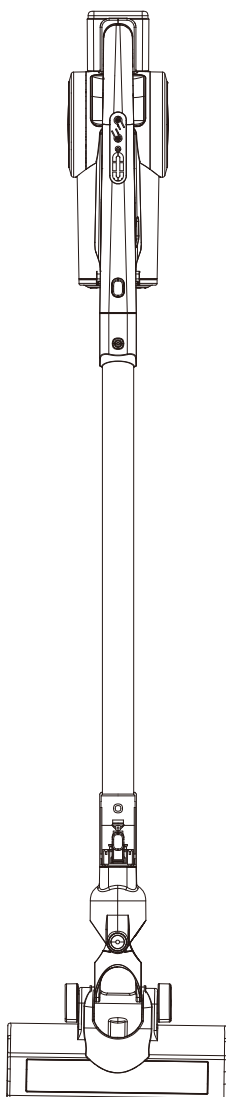

www.zline-world.com

■ Porady dotyczące bezpieczeństwa i ostrzeżenia

Przed użyciem odkurzacza dokładnie przeczytaj instrukcję obsługi

- Odkurzacze jest przeznaczony do sprzątania na sucho. Woda, płyny oraz inne mokre przedmioty nie mogą być przez niego zasysane. Nie należy polewać odkurzacza żadnymi płynami, ani narażać na kontakt z wodą. W przypadku kontaktu odkurzacza z wodą, istnieje ryzyko porażenia prądem.
- Nie używaj odkurzacza do zasysania substancji o konsystencji proszku takich jak mąka, cement lub innych, w przeciwnym razie silnik odkurzacza może zostać uszkodzony lub może dojść do zapchania odkurzacza.
- Do czyszczenia odkurzacza należy wykorzystywać suchą szmatkę. Nie należy używać żadnych aerozoli lub płynów, które mogą uszkodzić powierzchnię odkurzacza lub spowodować wyblaknięcie koloru.
- Odkurzacza nie należy przechowywać w bardzo wysokich lub niskich temperaturach. Sugerowana temperatura otoczenia wynosi 0 ° -40 ° C. Odkurzacze należy przechowywać w chłodnym oraz suchym miejscu. Należy unikać długotrwałego kontaktu z promieniami słonecznymi.
- Przed pierwszym użyciem lub po długim okresie przechowywania należy ponownie naładować baterię do pełna. Jeżeli odkurzacze nie był używany przez dłuższy czas, należy upewnić się, czy bateria jest w pełni naładowana i była używana co najmniej raz w ciągu ostatnich trzech miesięcy
- Gdy bateria odkurzacza zostanie w pełni naładowana, należy odłączyć adapter. Nie należy ciągnąć bezpośrednio za kabel zasilający.
- Gdy czas pracy odkurzacza zmniejszy się z powodu słabej pojemności baterii, należy kupić nową jednostkę.
- Zużytej baterii nie należy wyrzucać do śmieci – powinna zostać poddana recyklingowi.
- Bateria dołączona do odkurzacza może być wykorzystana jedynie do tego modelu, nie należy jej używać do innych celów. Bateria może być ładowana jedynie z wykorzystaniem adaptera znajdującego się w zestawie. Nie należy demontować baterii, w przeciwnym razie istnieje ryzyko jej uszkodzenia lub wystąpienia zwarcia. Baterii nie można kłaść w pobliżu gorących przedmiotów lub źródła ognia, nie należy jej również przekłuwać lub łamać, w przeciwnym razie może dojść do porażenia prądem.
- Jeżeli odkurzacze nie działa lub uszkodzona zostanie któraś z jego części, nie należy samodzielnie rozmontowywać odkurzacza – należy wysłać go do autoryzowanego serwisu, gdzie zostanie naprawiony przez wykwalifikowanego serwisanta.
- Upewnij się, że dziecko znajduje się z dala od odkurzacza.

■ LISTA CZĘŚCI

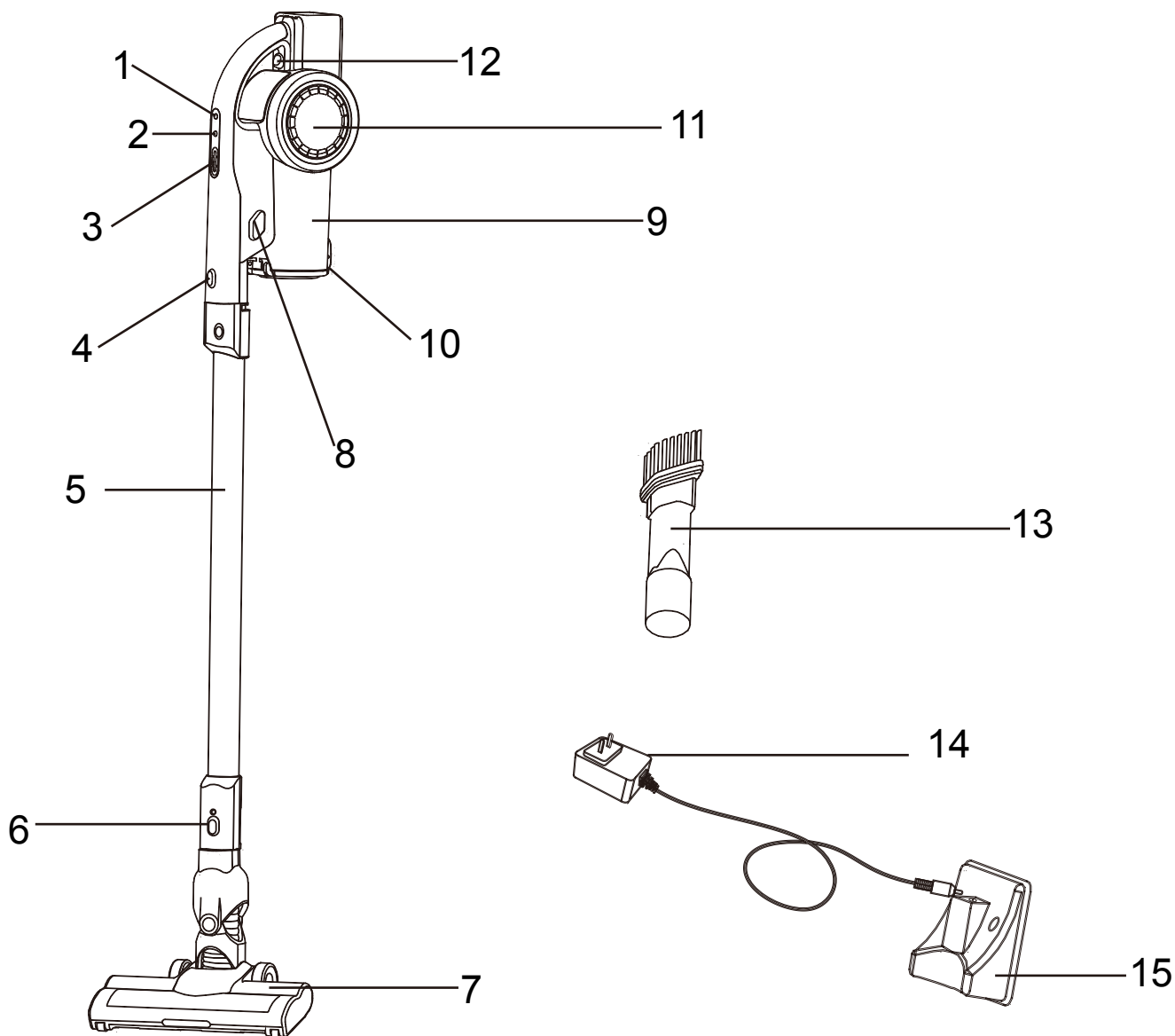

1. ON/OFF
2. PRZYCIISK KONTROLI PRĘDKOŚCI
3. WSKAŹNIK BATERII
4. PRZYCIISK ODPINAJĄCY GŁÓWNY KORPUS
5. RURA ELEKTRYCZNA
6. PRZYCIISK ODPINAJĄCY SZCZOTKĘ
7. SZCZOTKA OBROTOWA

8. PRZYCISK ODPINAJĄCY POJEMNIK NA KURZ
9. POJEMNIK NA KURZ
10. PRZYCISK OPRÓŻNIAJĄCY KURZ
11. SILNIK
12. PRZYCISK ODPINAJĄCY SILNIK
13. KOŃCÓWKA 2 W 1 (SSAWKA SZCZELINOWA I SZCZOTKA DO KURZU)
14. ADAPTER
15. ZESTAW DO MONTAŻU NA ŚCIANIE

■ Specyfikacja

Główna jednostka	Bateria	Rura	Szczotka obrotowa	Końcówka
1	1	1	1	1+1
Adapter	Zestaw do montażu na ścianie			—
1	1			—

■ Montaż

•Montaż pojemnika na kurz

1. Włóż filtry do pojemnika na kurz, przekręć stożek tak, aby dopasować szpilki stożka do rowków wewnątrz pojemnika na kurz.
2. Włóż filtr do stożka.

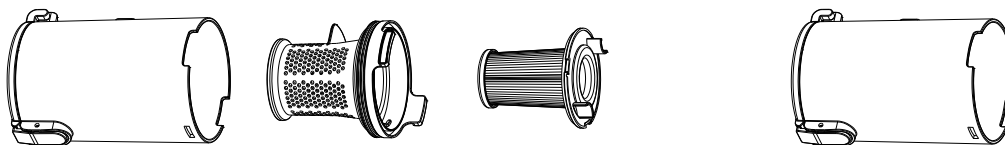

• Montaż pojemnika na kurz do silnika

1. Przyłóż pojemnik na kurz do szpilek znajdujących się na dolnej krawędzi silnika.
2. Dociśnij pojemnik na kurz do momentu usłyszenia dźwięku “clicknięcia”.

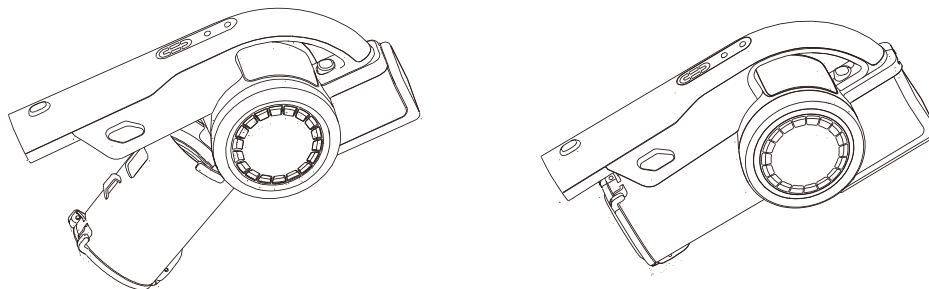

• Montaż baterii do głównej jednostki

1. Dociśnij baterię do głównej jednostki, do momentu usłyszenia dźwięku “clicknięcia”.

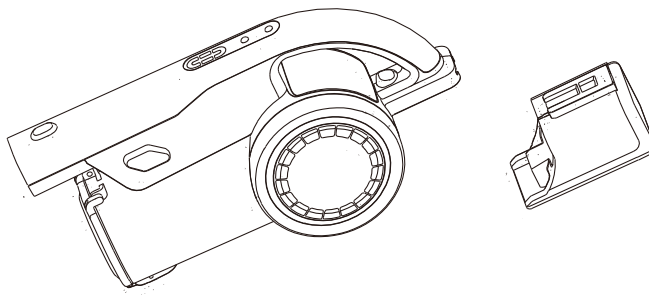

• Montaż szczotki obrotowej, rury do korpusu

1. Dociśnij górny koniec szczotki obrotowej do dolnego końca rury, do momentu usłyszenia dźwięku “clicknięcia”.
2. Dociśnij górny koniec rury do dolnego końca baterii, do momentu usłyszenia dźwięku “clicknięcia”.

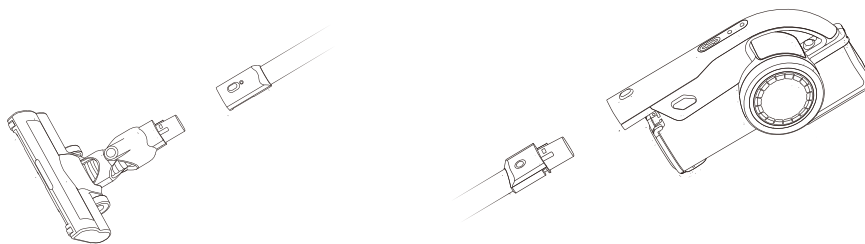

■ Jak zamontować akcesoria dodatkowe

· Montaż akcesoriów do jednostki głównej

Końcówkę 2 w 1 dopasuj i dociśnij do odpowiedniego miejsca w jednostce głównej.

· Montaż akcesoriów do rury

Dociśnij okrągłą końcówkę 2 w 1 albo końcówkę do czyszczenia mebli do dolnego końca rury, do momentu usłyszenia dźwięku “clicknięcia”.

Zobacz na obrazku nr 8

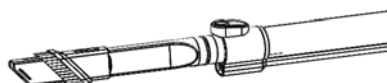

· Wieszanie odkurzacza na ścianie

Montaż :

1. Zestaw do montażu na ścianie zamontuj w wybranym miejscu na ścianie.
2. Powieś odkurzacz

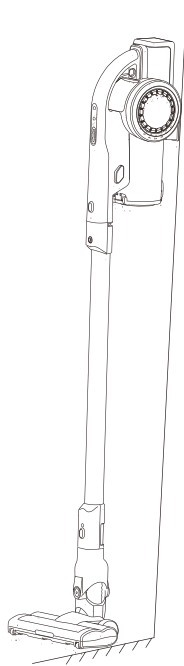

UŻYTKOWANIE

• ON/OFF

NACIŚNIJ PRZYCISK ON/OFF ORAZ PRZYCISK KONTROLI PRĘDKOŚCI ŻEBY URUCHOMIĆ ODKURZACZ, PRZYCISK NACIŚNIJ PONOWNIE ŻEBY USTAWIĆ PRĘDKOŚĆ ODKURACZA NA WYSOKĄ LUB NISKĄ.

• AKCESORIA : KOŃCÓWKA 2 W 1

1. Włóż końcówkę 2 w 1 do głównej jednostki i ją dociśnij. Z wykorzystaniem tej końcówki można czyścić przestrzeń za kanapą, narożniki ścienne, schody, klawiaturę oraz inne wąskie miejsca.
2. Włóż końcówkę 2 w 1 do głównej jednostki i ją dociśnij. Z wykorzystaniem tej końcówki wmożna czyścić meble, sprzęt AGD oraz półki na książki.
3. Włóż końcówkę 2 w 1 do rury, a następnie dociśnij do momentu usłyszenia zatrzaśnięcia. Drugi koniec rury dopasuj do głównej

jednostki. W ten sposób można czyścić dach lub inne wyżej położone miejsca.

• Główna szczotka

Połącz szczotkę z rurą, następnie użyj szczotki do czyszczenia.

• Ładowanie

- ✧ Przed rozpoczęciem ładowania upewnij się, że użyty jest odpowiedni adapter.
- ✧ Powieś odkurzacz na ścianie, podczas ładowania świecić się będzie jedna lampka LED, gdy bateria zostanie w pełni naładowana świecić się będą trzy lampki LED.
- ✧ Gdy bateria wkrótce się rozładuje, należy naładować ją od razu przy użyciu adaptera.

■ Czyszczenie i przechowywanie

• Opróżnianie pojemnika

1. Naciśnij przycisk odpinający silnik żeby odłączyć silnik od baterii.
2. Naciśnij przycisk opróżniający kurz żeby opróżnić pojemnik z kurzu.

• Czyszczenie pojemnika na kurz

1. Naciśnij przycisk odpinający pojemnik na kurz, a następnie go wyjmij.
2. Zdejmij filtr HEPA oraz filtr plastikowy z pojemnika.
3. Oba filtry mogą być myte pod wodą. Po zakończeniu czyszczenia należy pozostawić je do wyschnięcia.

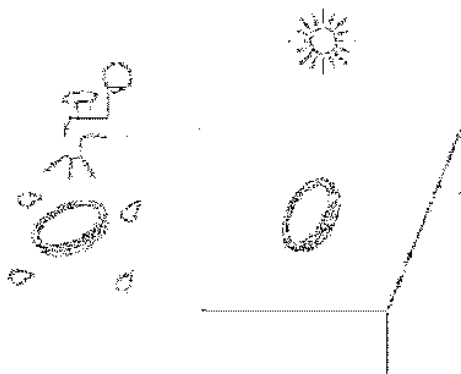

Obrazek nr 10

• Czyszczenie głównej szczotki

1. Przesuń pokrętko pod spodem szczotki w lewo, a następnie podnieś osłonę rolki szczotki.
2. Wyjmij rolkę i wyczyść ją bez użycia wody.

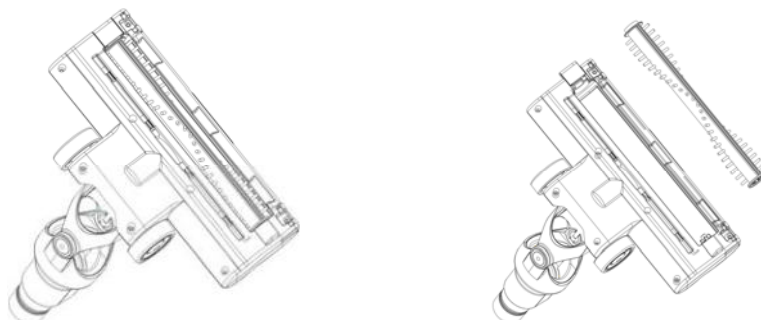

--- Uwaga: po długim czasie użytkowania, do rolki mogą przyczepić się włosy lub inne przedmioty, które muszą zostać usunięte żeby odkurzacz działał poprawnie.

DANE TECHNICZNE

NR MODELU	TT-VS777
NAPIĘCIE NOMINALNE	22.2V
NOMINALNA MOC WEJŚCIOWA	120W
MOC WEJŚCIOWA ADAPTERA	100-240V~50/60Hz, 0.5A
MOC WYJŚCIOWA ADAPTERA	27V,500mA
CZAS PRACY	45±5min

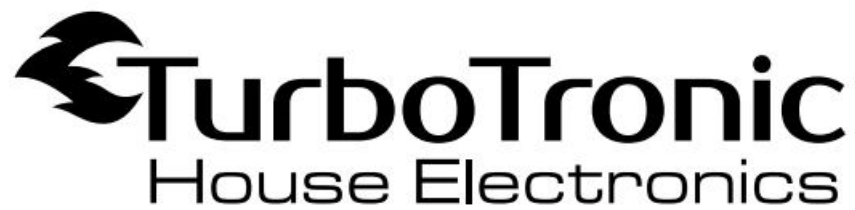

TT-VS777 STICK VACUUM

MANUALE D'ISTRUZIONE

Modello No: **TT-VS777**

100-240V ~ 50/60Hz, 22.2V

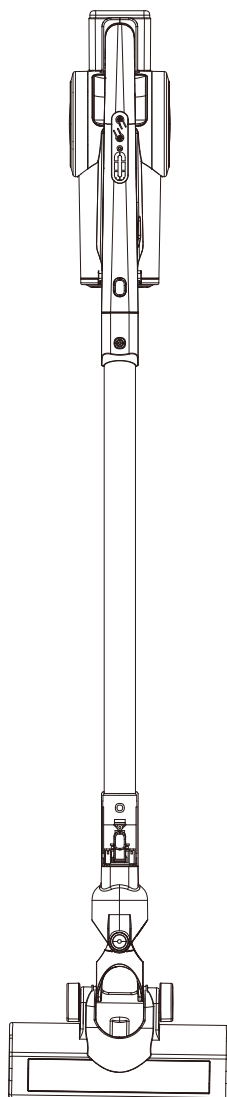

www.zline-world.com

Consigli di sicurezza & cauzioni

Leggere attentamente tutte le istruzioni prima di utilizzare l'aspirapolvere

- Questo aspirapolvere può essere utilizzato solo a scopo d'asciutto. L'acqua, liquidi e altri oggetti bagnati sono proibiti a essere risucchiati nel prodotto. Non immergere o versare liquido sull'aspirapolvere. Se ciò accade, si aumenta il rischio di scosse elettriche.
- Non utilizzare l'aspirapolvere ad aspirare polveri come la farina, il cemento o altri grandi oggetti o il motore può essere rotto o rendere bloccato l'aspirapolvere.
- Utilizzare un panno asciutto per pulire l'aspirapolvere. Si prega di non utilizzare gas o liquidi che possono rendere la superficie incrinata o il colore sbiadito.
- Non utilizzare o conservare l'aspirapolvere a temperature elevate o basse, suggerendo che la temperatura sia 0-40 C all'interno. Si prega di conservare il prodotto nell'ambiente fresco e asciutto. Evitando lunghi periodi di sole sul prodotto.
- Ricaricare completamente la batteria, prima utilizzata o utilizzata dopo un lungo periodo di stoccaggio. Se il prodotto non viene usato per molto tempo, assicurarsi che la batteria sia ricaricata e utilizzata almeno ogni tre mesi.
- Quando l'aspirapolvere è completamente ricaricato, scollegare l'adattatore. Non tirare direttamente il cavo d'alimentazione.
- Quando l'ora di lavoro è più breve, causata da una bassa capacità della batteria, si prega di acquistare una nuova batteria per sostituirla.
- Non spalmare l'unità batteria e deve essere riciclata in modo sicuro.
- L'unità batteria può essere usata solo per questo aspirapolvere, non utilizzarlo per altri scopi e può essere caricata solo con l'adattatore con l'aspirapolvere nel pacco, non smontare l'unità batteria in caso di danni o corto circuito. Non mettere l'unità batteria vicino agli oggetti ad alta temperatura o al fuoco, non inserire l'unità batteria con oggetti di affilatura o di rottura della batteria in caso di scosse elettriche.
- Se l'aspirapolvere non è in grado di funzionare o se alcune parti sono rotte, per evitare pericoli, non smontarla in privato, inviarla presso il centro di manutenzione o assistenza prescelto e farlo riparare da personale professionale.
- Assicurarsi che il bambino non possa toccare o utilizzare l'aspirapolvere e caricare l'unità batteria in caso di pericoli.

LISTA PARTI

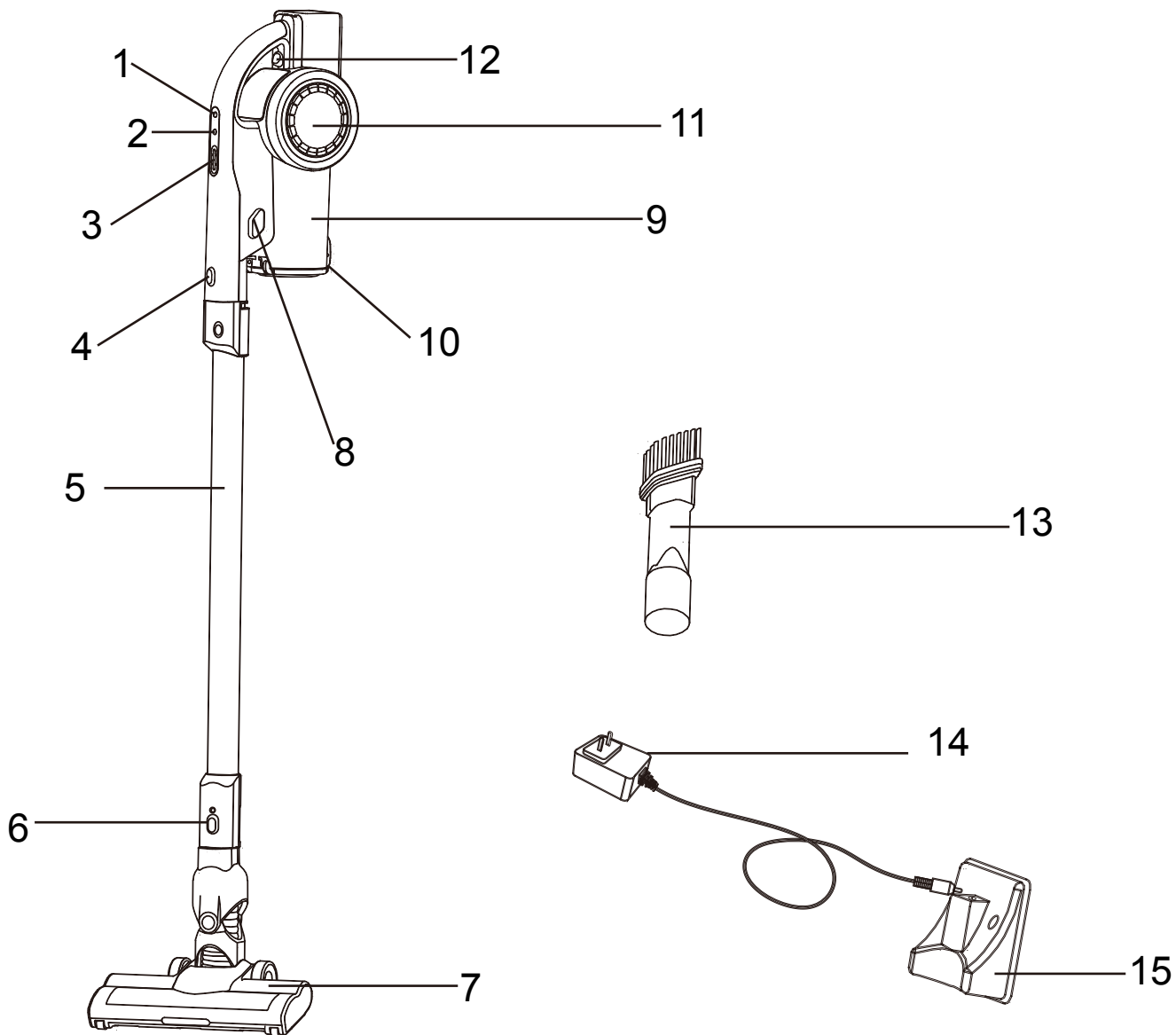

1. ON/OFF
2. PULSANTE CONTROLLO VELOCITA

3. INDICATORE DELLA BATTERIA
4. PULSANTE DI RILASCIO CORPO PRINCIPALE
5. TUBO ELECTRICO
6. PULSANTE DI RILASCIO DELLA SPAZZOLA
7. SPAZZOLA DI POTENZA
8. PULSANTE DI RILASCIO DEL SERBATOIO DI POLVERE
9. SERBATOIO DI POLVERE
10. PULSANTE DI RILASCIO POLVERE
11. UNITA MOTORE
12. PULSANTE DI RILASCIO DELLA BATTERIA
13. STRUMENTO 2 IN 1 (JET CRICCA E JET POLVERE)
14. ADATTATORE
15. MONTAGGIO PARETE

Lista d'imballaggio

Unità principale	Unità batteria	Tubo	Spazzola potenza	Instrumento
1	1	1	1	1+1
Adattatore	Montaggio parete			—
1	1			—

Assemblea

• Assemblea dell'unità di coppa polvere

1. Mettete i filtri nella coppa di polvere, ruotate i fori del cono ed appaiare il perno del cono nelle scanalature all'interno della coppa di polvere.
2. Inserire il filtro nel cono.

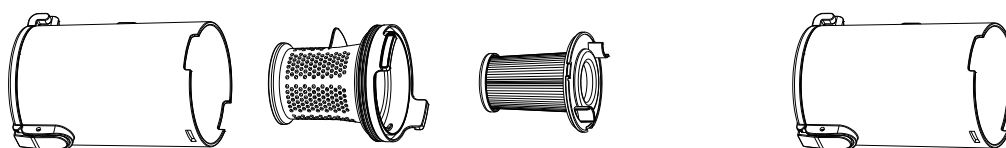

•Assembleare il serbatoio polvere con l'unità motore

1. Mettere la coppa di polvere sui perni sul bordo inferiore dell'unità motore
2. Spingere la tazza di polvere fino a sentire il suono "Click"

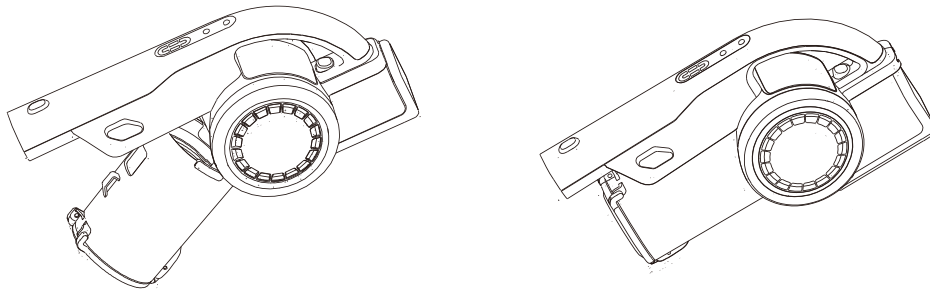

•Montare l'unità principale con l'unità batteria

1. Premere l'unità batteria sull'unità principale. Fino ad ottenere un suono "click"

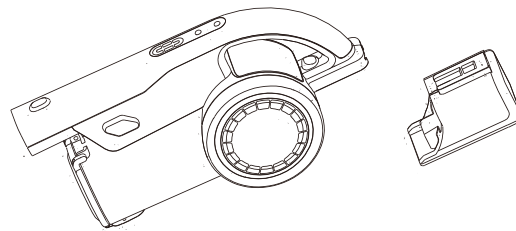

• Spazzola di potenza, tubo e corpo principale

1. Inserire l'estremità superiore della spazzola elettrica nell'estremità inferiore del tubo, fino a sentire un suono di scatto
2. Inserire l'estremità superiore del tubo nell'estremità inferiore dell'unità batteria con un suono di click

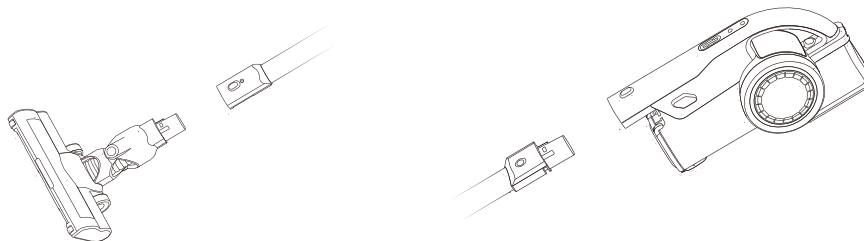

■ Come assemblea gli accessori

•Accessorio assemblato nell'unità principale

2 in 1 utensile solo inserire nel foro dell'unità principale e farli inserirli saldamente

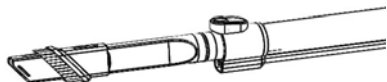

•Montare gli accessori sul tubo.

Inserire l'estremità rotonda di uno strumento da 2 in 1 o di un attrezzo per la mobilia nell'estremità inferiore del tubo, fino a sentire un suono di scatto
Fare riferimento all'immagine 8

•Come posizionare l'unità principale

Montaggio a parete:

1. Fissato il montaggio a parete vicino alla presa
2. Mettere l'unità principale sul supporto a parete.

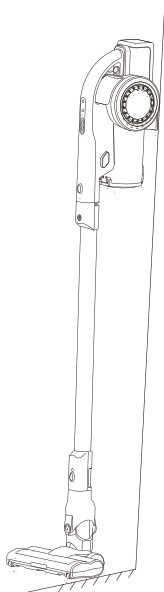

UTILIZZO

•ON/OFF

PREMERE IL PULSANTE ON / OFF e il pulsante di controllo velocità
PER AVVIARE IL PULITORE DEL VACUUM, PREMERE IL TASTO DI NUOVO PER ADEGUARE IL LAVORO DEL PULITORE DEL VACUUMA AL VELOCITÀ ALTA / BASSA.

•ACCESSARIO : 2 IN 1 UTENTILE

1. Inserire l'utensile 2 in 1 nell'unità principale, poi spingere indietro la testina. Questa forma può pulire divario del divano, angoli di parete, scale, tastiere e altri luoghi stretti.
2. Inserire lo strumento 2 in 1 nell'unità principale e poi spingere la testa di polvere indietro fino a bloccarlo. Questa forma può pulire mobili, elettrodomestici e libreria.
3. Inserire lo strumento 2 in 1 nel tubo e poi spingere la testa di polverizzazione fino a bloccarlo. Inserire l'altra estremità del tubo nell'unità principale. Questa forma può liberare il tetto o altri luoghi

alti.

•Principale spazzola motorizzata

Collegare la spazzola con il tubo, quindi utilizzare la spazzola motorizzata per pulire.

•Ricarica

- ◇ Prima di caricare, assicuratevi che l'adattatore sia quello giusto.
- ◇ Mettere il vuoto sul montaggio a parete, quando si ricarica, Una luce LED si accende, quando è completamente ricaricata, si accenderanno tre luci LED.
- ◇ Quando la batteria sta per essere spenta, ricarica subito con l'adattatore.

■ Pulizia e stoccaggio

•Svuota polvere

1. Premere il pulsante di sblocco dell'unità motore per dividere l'unità motore dall'unità batteria.
2. Rilasciare il pulsante per svuotare la polvere dalla coppa.

• Pulizia di Coppa di polvere

1. Premere il pulsante di scarico della polvere di rilascio, toglierlo.
2. Smontare la tazza di polvere, estrarre il filtro HEPA e plastica dalla coppa di polvere.
3. L'HEPA e filtri possono essere lavati. Dopo la pulizia, asciugarli naturalmente.

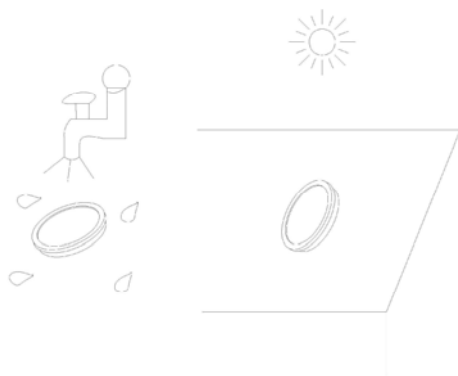

•Pulire la spazzola principale

1. Far scorrere la manopola sul fondo della spazzola verso il lato sinistro, sollevare il coperchio del rotolo di spazzola
2. Tirare il rotolo e pulirlo (senza acqua)



---Attenzione: dopo l'uso prolungato, il rullo può incollare i capelli o altre masse che devono essere pulite in tempo per mantenere l'aspirapolvere funziona in modo efficace.

DATI TECNICI

MODELLO NO.	TT-VS777
NOM. VOLTAGGIO	22.2V
INGRESSO INOMINATO DI ADATTATORE	120W
INGRESSO DI ADATTATORE	100-240V~50/60Hz, 0.5A
USCITA DI ADATTATORE	27V,500mA
TEMPO DI LAVORO	45±5min

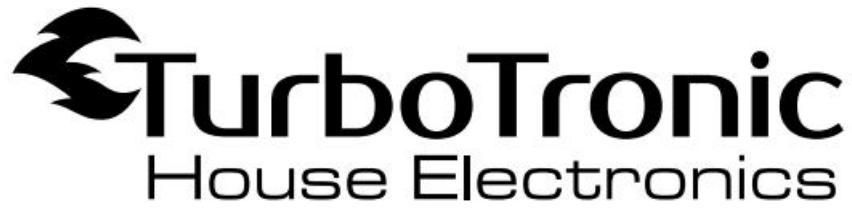

TT-VS777 STICK VACUUM

Επαναφορτιζόμενη κυκλωνικός ραβδί κενού

ΕΓΧΕΙΡΙΔΙΟ ΟΔΗΓΙΩΝ

Αριθμ.Μοντέλου: **TT-VS777**

100-240V ~ 50/60Hz, 22.2V

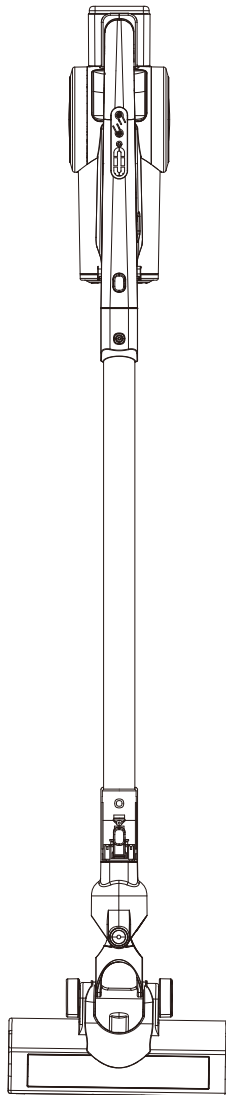

www.zline-world.com

■ Συμβουλές για την ασφάλεια & προσοχή

Να διαβάσετε προσεκτικά όλες τις οδηγίες πριν χρησιμοποιήσετε την ηλεκτρική σκούπα.

- Αυτή η ηλεκτρική σκούπα μπορεί μόνο να χρησιμοποιείται στο ξηρό. Το νερό, τα υγρά και άλλα υγρά απαγορεύεται να αναρροφούν στο προϊόν. Μην βγάζετε νερό ή απορρίπτετε υγρό στην ηλεκτρική σκούπα. Αλλιώς, θα αυξήσει τον κίνδυνο ηλεκτροπληξίας.
- Μην χρησιμοποιείτε την ηλεκτρική σκούπα για να αναρροφάτε τις σκόνες ως αλεύρι, τσιμέντο ή άλλα μεγάλα πράγματα, αλλιώς, ο κινητήρας μπορεί να σπάσει ή η ηλεκτρική σκούπα έχει μπλοκαριστεί.
- Να καθαρίσετε την ηλεκτρική σκούπα με στεγνό πανί. Μην χρησιμοποιείτε αέρο ή υγρό, καθώς μπορεί να σπάσει την επιφάνεια ή να εξασθενίσει το χρώμα.
- Μην χρησιμοποιείτε ή αποθηκεύετε την ηλεκτρική σκούπα σε υψηλή ή χαμηλή θερμοκρασία. Η συνιστώμενη θερμοκρασία λειτουργίας είναι 0° -40° C εσωτερικές. αποθηκεύστε το προϊόν σε δροσερό και ξηρό περιβάλλον. αποφύγετε τη μακροχρόνια ηλιοφάνεια στο προϊόν.
- Φορτίστε πλήρως την μπαταρία, όταν χρησιμοποιείται για πρώτη φορά ή μετά από πολύωρη αποθήκευση. Εάν το προϊόν δεν χρησιμοποιείται για μεγάλο χρονικό διάστημα, βεβαιωθείτε ότι η μπαταρία έχει επαναφορτιστεί και χρησιμοποιείται τουλάχιστον κάθε τρεις μήνες.
- Να αποσυνδέστε τον προσαρμογέα, όταν η ηλεκτρική σκούπα έχει επαναφορτιστεί πλήρως. Μην τραβάτε απευθείας το καλώδιο τροφοδοσίας.
- Μπορείτε να ανατικαταστήσετε την μπαταρία όταν η χωρητικότητα της μπαταρίας πέσει κάτω, ώστε να μειωθεί ο χρόνος εργασίας.
- Μην απορρίπτετε τη μονάδα μπαταρίας και πρέπει να ανακυκλώνεται με ασφάλεια.
- Η μονάδα μπαταρίας μπορεί να χρησιμοποιηθεί μόνο για αυτήν την ηλεκτρική σκούπα, μην για να άλλους σκοπούς, και μπορεί να φορτιστεί μόνο με τον προσαρμογέα που συσκευάζεται με την ηλεκτρική σκούπα, Μην αποσυναρμολογήσετε τη μονάδα μπαταρίας, αλλιώς θα είναι σπασμένο ή βραχυκυκλωθεί. Μην τοποθετείτε τη μονάδα μπαταρίας κοντά σε πράγματα υψηλής θερμοκρασίας ή φωτιά, μην τοποθετείτε τη μονάδα μπαταρίας με ιχμηρά πράγματα, αλλιώς, πάρτε ηλεκτροπληξία από τη σπασμένη μπαταρία.
- Εάν η ηλεκτρική σκούπα δεν μπορεί να λειτουργήσει ή κάποια τμήματα σπάσουν, για να αποφύγετε κινδύνους, μην την αποσυναρμολογήσετε μόνοι σας. Να την πάρετε στο καθορισμένο κέντρο συντήρησης ☒πηρεσίας, και την επισκευάσετε από επαγγελματία τεχνικό.

5. Ηλεκτρικό σωλήνα
6. κουμπί απελευθέρωσης βούρτσας
7. Βούρτσα ισχύος
8. κουμπί απελευθέρωσης δεξαμενής σκόνης
9. Δεξαμενή σκόνης
10. κουμπί απελευθέρωσης σκόνης
11. Μονάδα κινητήρα
12. κουμπί απελευθέρωσης μπαταρίας
- 13.2 σε 1 εργαλείο (ακροφύσιο ρωγμών και σκόνης)
14. Προσαρμογέα
15. άγκιστρο

■ Λίστα συσκευασίας

Κύρια μονάδα	μπαταρία	σωλήνας	Βούρτσα ισχύος	εργαλείο
1	1	1	1	1+1
Προσαρμογέα	τοποθέτηση σε τοίχο			---
1	1			---

■ Συναρμολόγηση

·Συναρμολόγηση μονάδας κύπελλου σκόνης

1. βάλτε τα φίλτρα στο κύπελλο σκόνης,στρίψτε τον κώνο και ταιριάζει με τις καρφίτρες του κώνου στα αυλάκια που βρίσκονται μέσα στο κύπελλο σκόνης.
2. Τοποθετήστε το φίλτρο στον κώνο

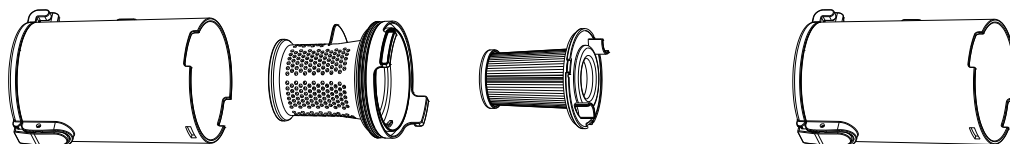

·Συναρμολόγηση κύπελλο σκόνης με μονάδα κινητήρα

1. βάλτε το κύπελλο σκόνης πάνω στις ακίδες στο κάτω άκρο της μονάδας κινητήρα
2. Πιέστε το κύπελλο σκόνης μέχρι να ακούσετε το «κλικ».

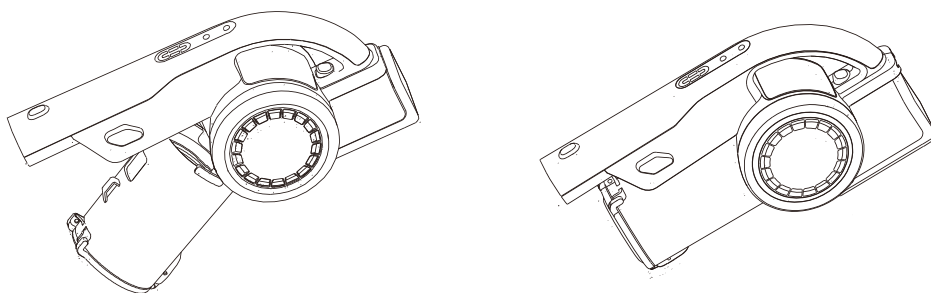

·Συναρμολόγηση κύριας μονάδας με μονάδα μπαταρίας

1. Πιέστε τη μονάδα μπαταρίας στην κύρια μονάδα μέχρι να ακούσετε το «κλικ».

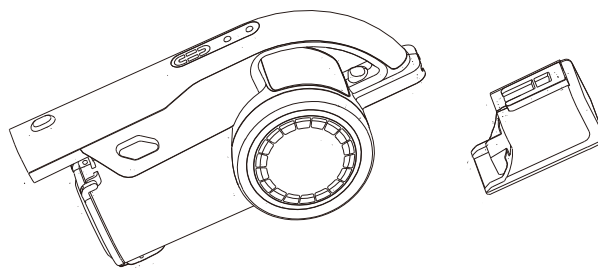

·Συναρμολόγηση βούρτσα ισχύος, σωλήνας, και κύριου σώματος

1. ενθέστε το πάνω άκρο της βούρτσας ισχύος στο κάτω άκρο του σωλήνα μέχρι να ακούσετε το «κλικ».
2. ενθέστε το πάνω άκρο της σωλήνας στο κάτω άκρο της μονάδα μπαταρίας μέχρι να ακούσετε το «κλικ».

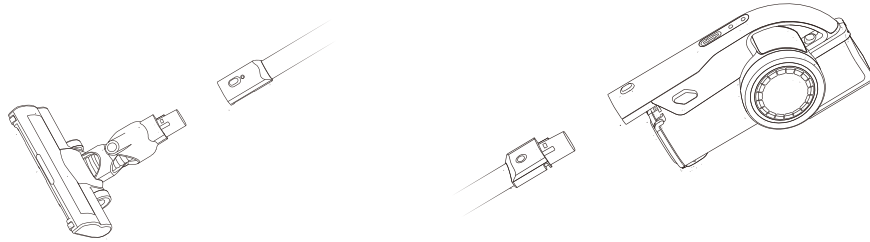

■ Πώς να συναρμολογήσετε τα εξαρτήματα

·Εξαρτήματα συναρμολογημένα στην κύρια μονάδα

2σε 1 εργαλείο απλά εισάγετε στην οπή της κύριας μονάδας σταθερά.

·Συναρμολόγηση εξαρτήματος στο σωλήνα.

Εισάγετε το στρογγυλό άκρο του Είτε 2 σε 1 εργαλείο είτε εργαλείο επίπλων στο κατώτερο άκρο του σωλήναμέχρι να ακούσετε το «κλικ».

Ανατρεξτε στη 8^η εικόνα

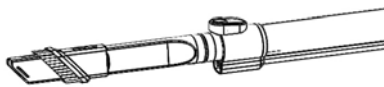

·Πώς να κρεμάτε την κύρια μονάδα

άγκιστρο:

1. Να στερεώσετε το άγκιστρο που βρίσκεται κοντά στην υποδοχή.
2. βάλτε την κύρια μονάδα στο άγκιστρο.

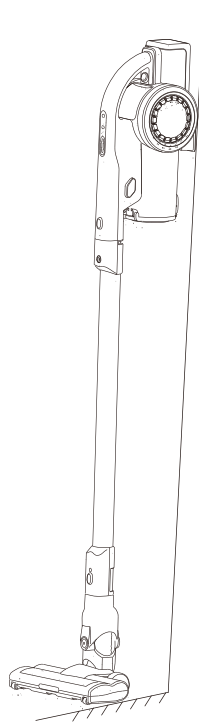

ΧΡΗΣΗ

·κάτω/πάνω

Πατήστε το κουμπί του κάτω/πάνω και κουμπί ελέγχου ταχύτητας να ξεκινήσει η ηλεκτρική σκούπα,πατήστε το κουμπί πάλι και ρυθμίστε την ταχύτητα λειτουργίας της ηλεκτρικής σκούπας.

·αξεσουάρ : 2 σε 1 εργαλείο

1. Εισάγετε 2σε1 εργαλείο στην κύρια μονάδα,τότε σπρώξτε πίσω την κεφαλή ξεσκονίσματος. Σε αυτό το μοτίβο,μπορεί να καθαρίσει το διάκενο του καναπέ, τις γωνίες τοίχων, τις σκάλες, το πληκτρολόγιο και άλλα στενά μέρη.
2. Εισάγετε 2σε1 εργαλείο στην κύρια μονάδα, και τότε σπρώξτε προς την κεφαλή ξεσκονίσματος μέχρι να κλειδωθεί. Σε αυτό το μοτίβο, μπορεί να καθαρίσει τα έπιπλα, τις οικιακές συσκευές και το βιβλιοθήκη.

3. Εισάγετε 2σε1 εργαλείο στο σωλήνα και τότε σπρώξτε πίσω την κεφαλή ξεσκονίσματος μέχρι να κλειδωθεί. Εισάγετε το άλλο άκρο του σωλήνα στην κύρια μονάδα. Σε αυτό το μοτίβο, μπορεί να καθαρίσει οροφή ή άλλες υψηλές θέσεις.

•Μηχανοκίνητη κύρια βούρτσα

Συνδέστε τη βούρτσα με σωλήνα, τότε μπορεί να χρησιμοποιηθεί για να καθαρίσει τα πράγματα.

•Φόρτιση

- ✧ πριν τη φόρτιση, βεβαιωθείτε ότι ο προσαρμογέας είναι ο σωστός.
- ✧ κρεμάστε την ηλεκτρική σκούπα στο άγκιστρο,κατά τη φόρτιση, θα ανάψει μία λυχνία LED,όταν φορτιστεί πλήρως, θα ανάψει τρεις λυχνίες LED.
- ✧ όταν η μπαταρία θα είναι κάτω,φορτίστε τα αμέσως με προσαρμογέα.

■ Καθαρίστε και αποθηκεύστε

•Αδειάζει τη σκόνη

1. Πατήστε το κουμπί απελευθέρωσης κινητήρας να διαχωρίσετε τη μονάδα κινητήρα από τη μονάδα μπαταρίας.
2. Κυκλοφορεί το κουμπί να αδειάζει τη σκόνη από το κύπελλο.

•Καθαρίστε το κύπελλο σκόνης

1. πατήστε το κουμπί απελευθέρωσης σκόνης να το βγάξει έξω.
2. αποσυμπιέστε το κύπελλο σκόνης,βγαίνει έξω το HEPA και πλαστικό φίλτρο από το κύπελλο σκόνης.
3. Τόσο HEPA και φίλτρο μπορούν να πλυθούν. μετά τον καθαρισμό, τα στεγνώνετε φυσικά.

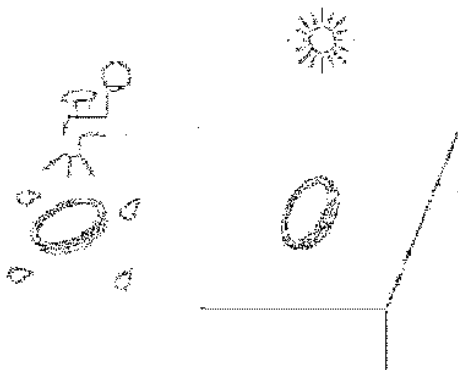

Picture 1o

·καθαρίστε την κύρια βούρτσα

1. Γλιστρήστε την λαβή στο κάτω μέρος της βούρτσας προς τα αριστερά, σηκώστε το ρολό κάλυμμα της βούρτσας.
2. βγαίνει από το ρολό και το καθαρίζει (χωρίς νερό)

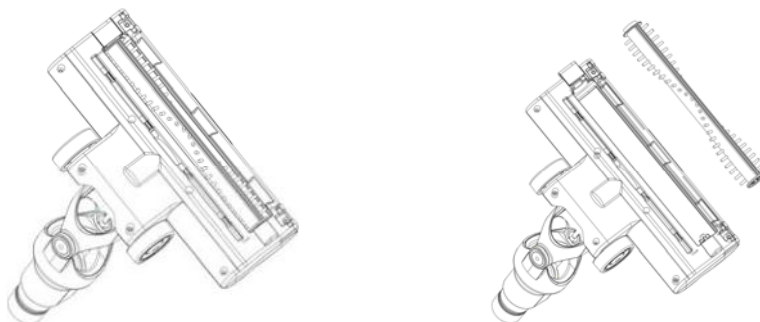

---Προσοχή: όταν το ρολό έχει χρησιμοποιηθεί για πολύ καιρό, μπορεί να έχουν κολλήσει τα μαλλιά ή άλλα πράγματα που πρέπει να καθαριστούν για να κρατήσει την ηλεκτρική σκούπα λειτουργεί αποτελεσματικά.

ΤΕΧΝΙΚΑ ΔΕΔΟΜΕΝΑ

Αριθμ. μοντέλου	ΤΤ-VS777
Ονομαστική τάση	22.2V
Ονομαστική ισχύς εισόδου	120W
Εισόδος του προσαρμογέα	100-240V~50/60Hz, 0.5A
Εκόδου του προσαρμογέα	27V,500mA
ώρα εργασίας	45±5min

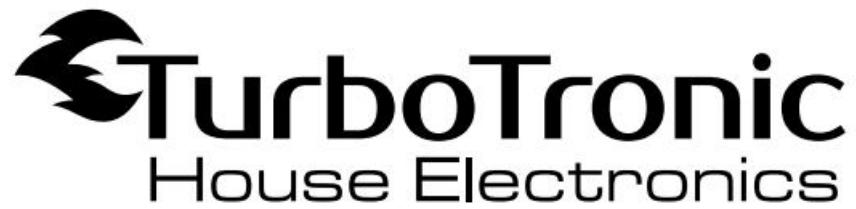

TT-VS777 STICK VACUUM

BEDIENUNGSANLEITUNG

Modell Nr: **TT-VS777**

100-240V ~ 50/60Hz, 22.2V

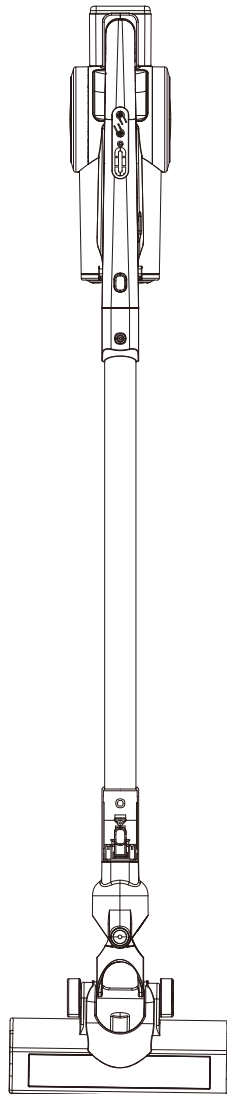

www.zline-world.com

■ Sicherheitshinweise & Verwarnungen

Lesen Sie bitte alle Anweisungen sorgfältig durch, bevor Sie den Staubsauger benutzen

- Dieser Staubsauger kann nur zum Trocknen verwendet werden. Wasser, flüssige und andere nasse Gegenstände sind verboten, in das Produkt gesaugt zu werden. Lassen Sie bitte nicht Wasser oder verschüttete Flüssigkeit auf den Staubsauger. Wenn das passiert, erhöht sich das Risiko eines elektrischen Schlags.
- Verwenden Sie bitte den Staubsauger nicht, um Pulver wie Mehl, Zement oder andere große Gegenstände zu saugen, sonst kann der Motor gebrochen werden oder lässt es den Staubsauger blockieren.
- Verwenden Sie bitte das trockene Tuch, den Staubsauger zu reinigen. Bitte verwenden Sie nicht Gas oder Flüssigkeit, die die Oberfläche rissig oder die Farbe verblasst machen.
- Bitte verwenden oder lagern Sie den Staubsauger nicht unter Hoch- oder Tieftemperatur, empfohlen bei der Temperatur ist 0 °C bis -40 °C Innenraum. Bitte lagern Sie das Produkt unter kühler und trockener Umgebung. Bitte vermeiden Sie lange Zeits Sonnenschein auf dem Produkt.
- Bitte laden Sie den Akku vollständig auf, wenn er nach langer Lagerung verwendet oder benutzt wird. Wenn das Produkt nicht für lange Zeit verwendet wird, stellen Sie bitte sicher, dass die Batterie aufgeladen und mindestens jede drei Monate verwendet wird.
- Wenn der Staubsauger vollständig aufgeladen ist, ziehen Sie bitte den Adapter ab. Bitte ziehen Sie das Netzkabel nicht direkt an.
- Wenn die Arbeitszeit kürzer ist, durch niedrige Batteriekapazität verursacht, kaufen Sie bitte neue Batterieeinheit, um sie zu ersetzen.
- Die Batterieeinheit darf nicht verunreinigt werden und sollte sicher recycelt werden.
- Batterieeinheit kann nur für diesen Staubsauger verwendet werden, Bitte benutzen Sie sie nicht auf andere Zwecke, und kann nur mit dem Adapter mit dem Staubsauger in der Verpackung aufgeladen werden. Bitte zerlegen Sie die Batterieeinheit nicht bei Beschädigung oder Kurzschluss. Stellen Sie das Batteriegerät nicht in die Nähe der Hochtemperaturobjekte oder Feuer. Legen Sie die Batterieeinheit nicht mit Schärfgegenständen ein or brechen Sie die Batterie im Falle eines elektrischen Schlags.
- Wenn der Staubsauger nicht arbeiten kann oder einige Teile defekt sind, um Gefahren zu vermeiden, bitte zerlegen Sie ihn nicht privat, bitte schicken ihn an das gewartete Wartungs- oder Servicezentrum und reparieren ihn von professionellem Kundendienst .
- Bitte vergewissern Sie sich, dass das Kind den Staubsauger nicht berühren oder benutzen kann, und laden Sie die Batterieeinheit bei Gefahren auf.

TEILE LISTE

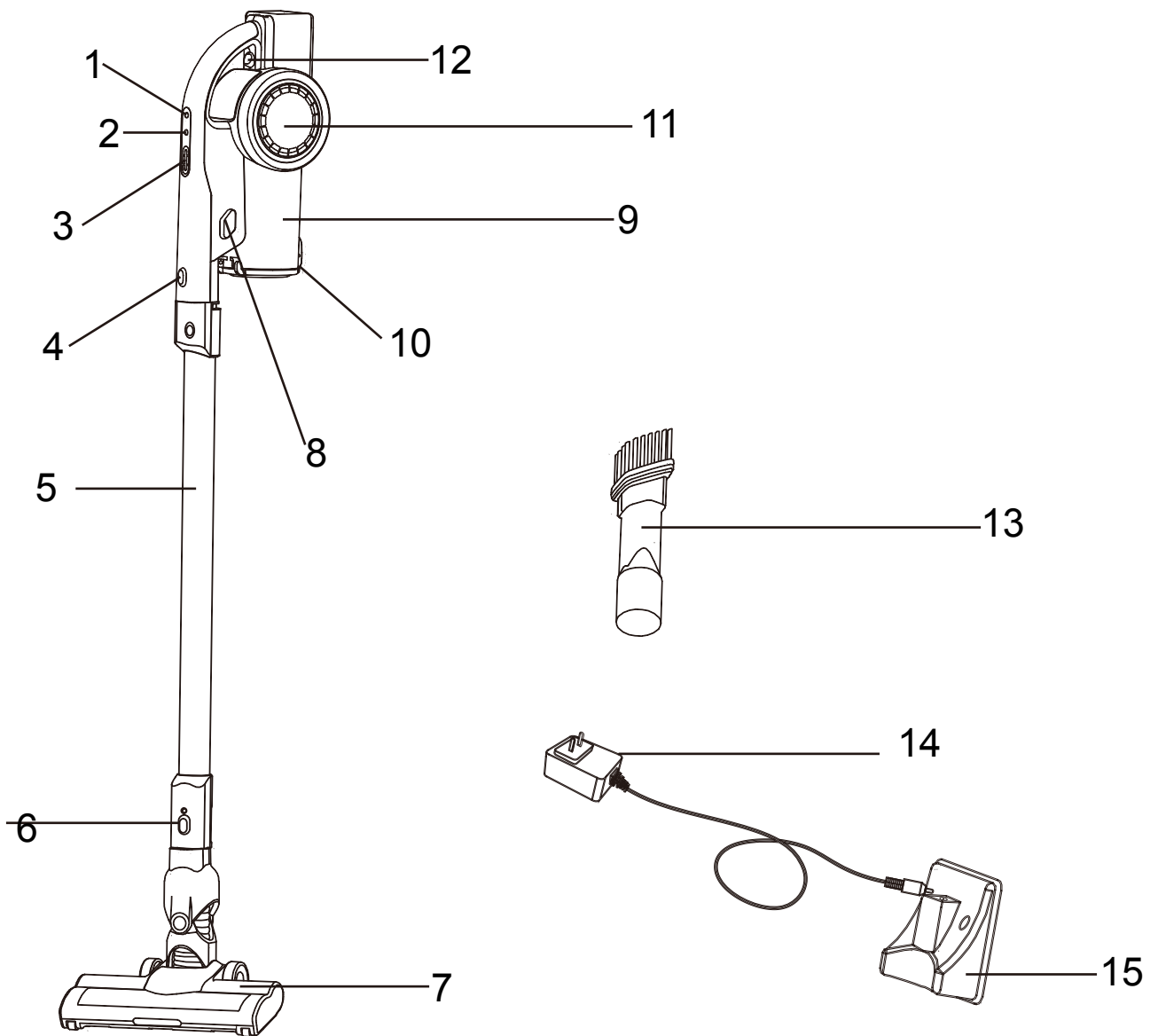

1. EIN/AUS
2. GESCHWINDIGKEIT KONTROLLE TASTE
3. BATTERIE ANZEIGE
4. HAUPT KÖRPER FREISETZUNG TASTE
5. ELEKTRISCHER ROHR
6. BÜRSTE FREISETZUNG TASTE
7. LEISTUNG BÜRSTE

- 8. STAUB PANZER FREISETZUNG TASTE
- 9. STAUB TPANZER
- 10. STAUB FREISETZUNG TASTE
- 11. MOTOREINHEIT
- 12. BATTERIE EINHEIT FREISETZUNG TASTE
- 13.2 IN 1 WERKZEUG(SPALT DÜSE UND DUSTING DÜSE)
- 14. ADAPTER
- 15. WAND MONTAGE

■ Packliste

Haupteinheit	Batterieeinheit	Rohr	Leistung Bürste	Werkzeug
1	1	1	1	1+1
Adapter	Wand Montage			—
1	1			—

■ Zusammenbauen

·Montage Staub Tasse Einheit

1. Setzen Sie die Filter in den Staubbecher, drehen Sie den Kegel und passen Sie die Stifte des Kegels in die Nuten in den Staubbecher.
2. Führen Sie die Filter in den Kegel ein.

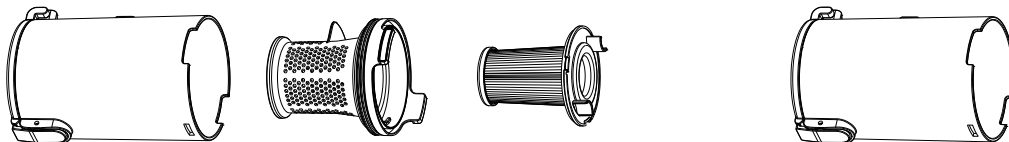

·Montage Staubbehälter mit Motoreinheit

1. Setzen Sie den Staubbecher auf die Stifte der Motoreinheit untere Kante
2. Schieben Sie den Staubbecher bis "Klick" Ton gehört

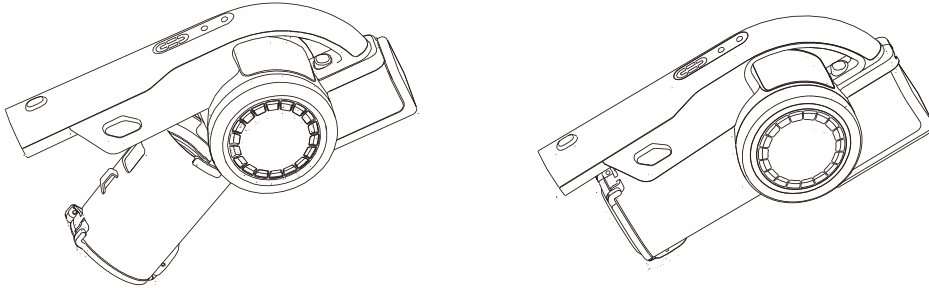

·Montage Haupteinheit mit Batterieeinheit

1. Drücken Sie die Batterieeinheit auf die Haupteinheit. Bis ein "Klick" Ton gehört.

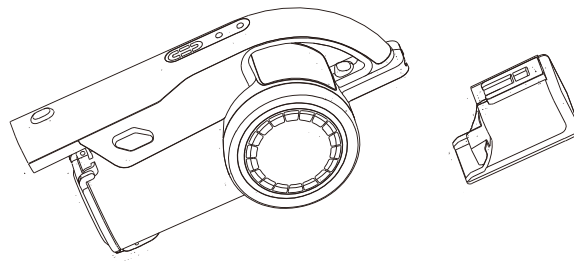

·Leistung Bürste, Rohr, und Hauptein Körper montiert

1. Setzen Sie das obere Ende der Leistung Bürste in das untere Ende des Rohrs ein, bis ein "Klick" Ton gehört.
2. Setzen Sie das obere Ende des Rohrs in das untere Ende der Batterieeinheit ein, bis ein "Klick" Ton gehört.

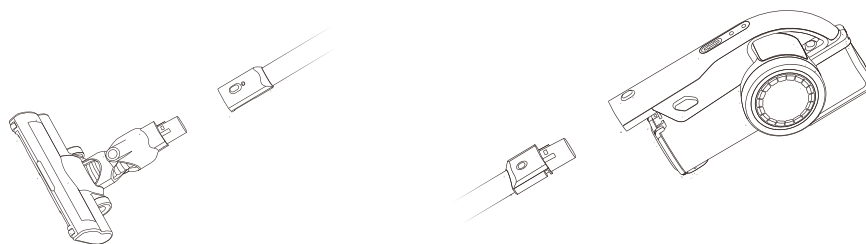

■ Wie das Zubehör zu montieren

·Zubehör montiert in Haupteinheit

2 in 1 Werkzeug fügt einfach in das Hauptgerät ein und macht sie eingefügt fest

·Montieren Sie das Zubehör am Rohr.

Setzen Sie das runde Ende von entweder 2 in 1 Werkzeug oder Möbel Werkzeug in das untere Ende des Rohres, bis ein "Klick" Ton gehört.
Bitte beziehen Sie sich auf Bild 8

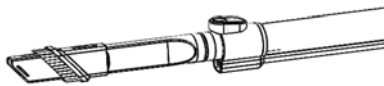

·Wie man die Haupteinheit platziert

Wand Montage:

1. Befestigen Sie die Wand Montage, die in der Nähe der Steckdose ist.
2. Setzen Sie die Haupteinheit auf die Wand Montage.

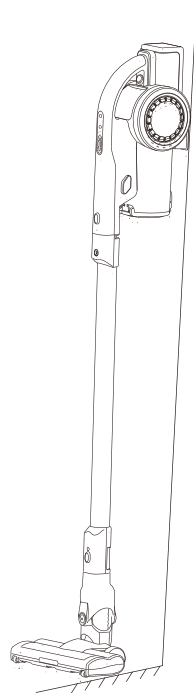

VERWENDUNG

• EIN/AUS

DRÜCKEN SIE DIE EIN / AUS TASTE UND GESCHWINDIGKEIT KONTROLLE TASTE ZUM STARTEN DES VAKUUMREINIGERS, DRÜCKEN SIE DIE TASTE WIEDER ZUR EINSTELLUNG DER VAKUUMREINIGER ARBEITEN ZU HOCH / NIEDRIGER GESCHWINDIGKEIT.

• ZUBEHÖR: 2 IN 1 WERKZEUG

1. Setzen Sie 2 in 1 Werkzeug in die Haupteinheit ein, dann schieben Sie den Staubkopf zurück. Diese Form kann Sofa Lücke, Wand Ecken, Treppen, Tastatur und andere enge Orte reinigen.
2. Setzen Sie 2 in 1 Werkzeug in die Haupteinheit ein, und dann drücken Sie den Staubkopf zurück, bis er verschlossen ist. Diese Form kann Möbel, Haushaltsgeräte und Bücherregal reinigen.
3. Setzen Sie 2 in 1 Werkzeug in das Rohr ein und dann schieben Sie den Staubkopf zurück, bis er verriegelt ist. Setzen Sie das andere Ende des Rohres in die Haupteinheit ein. Diese Form kann Dach oder andere Höhen klären.

• Haupte motorisierte Bürste

Verbinden Sie die Bürste mit dem Schlauch, dann können Sie die motorisierte Bürste reinigen.

• Aufladung

- ✧ Vor der Aufladung stellen Sie bitte, dass der Adapter der richtige ist.
- ✧ Setzen Sie das Vakuum auf die Wand Montage. Bei der Aufladung wird ein LED-Licht eingeschaltet. Wenn sie voll aufgeladen sind, werden drei LED-Leuchten einschalten.

✧ Wenn der Akku ausgeschaltet wird, lade es bitte sofort mit Adapter auf.

■ Reinigen und lagern

• Leerer Staub

1. Drücken Sie den Entriegelungsknopf der Motoreinheit, um die Motoreinheit von der Batterieeinheit zu trennen.
2. Entriegelung Taste, um den Staub aus der Tasse zu entleeren.

• Staubbecher sauber

1. Drücken Sie den Entriegelung Staubbehälter Taste, nehmen Sie ihn heraus..
2. Zerlegen Sie den Staubbehälter, holen Sie sich die HEPA und Kunststoff-Filter aus Staub Tasse..
3. Sowohl HEPA als auch Filter können gewaschen werden. Nach der Reinigung trocknen Sie sie natürlich.



Bild 10

• Reinigen Sie die Hauptbürste

1. Gleiten Sie den Knauf auf Bürstenboden nach links, heben Sie die Bürstenwalze ab.
2. Gehen raus aus der Rolle und reinigen Sie es (kein Wasser)

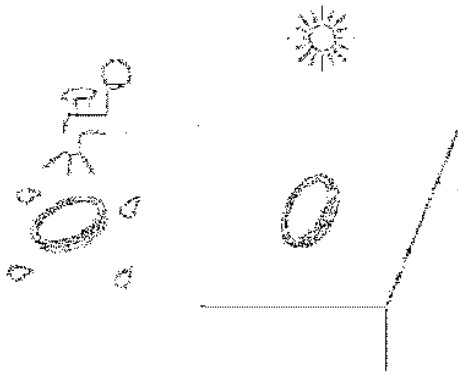
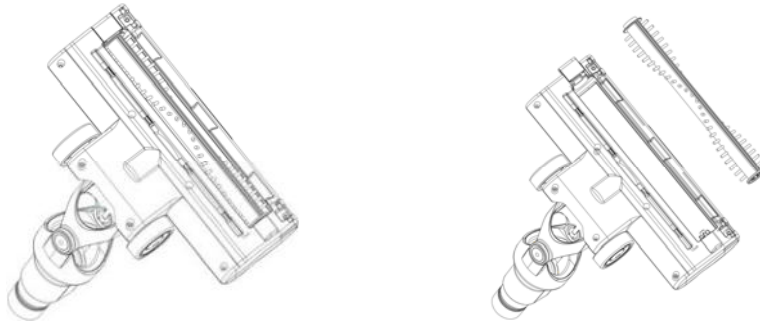

---Achtung: Nach langem Gebrauch kann die Rolle Haare oder andere Massen haften, die rechtzeitig gereinigt werden müssen, um den Staubsauger effizient zu halten.

TECHNISCHE DATEN

MODELL NR.	TT-VS777
NOM. STROMSPANNUNG	22.2V
NOM. EINGANGSLEISTUNG	120W
EINGANG DES ADAPTERS	100-240V~50/60Hz, 0.5A
AUSGANG DES ADAPTERS	27V,500mA
ARBEITSZEIT	45±5min

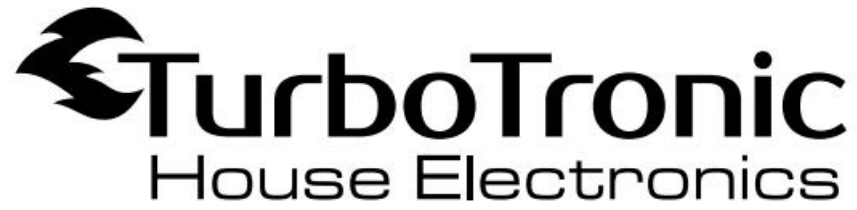

TT-VS777 STICK VACUUM

MANUEL D'UTILISATION

Numéro de modèle : **TT-VS777**

100-240V ~ 50/60Hz, 22.2V

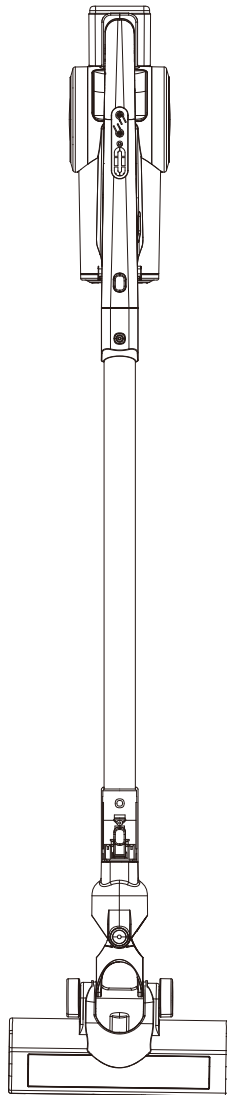

www.zline-world.com

Conseils de sécurité

Lire attentivement toutes les instructions avant d'utiliser l'aspirateur

- Cet aspirateur ne peut être utilisé qu'aux fins sèches. L'eau, les liquides et d'autres objets humides sont interdits d'être aspirés dans le produit. Ne pas rincer ou déverser du liquide sur l'aspirateur. Si cela se produit, il augmentera le risque de choc électrique.
- Ne pas utiliser l'aspirateur pour aspirer des poudres telles que la farine, le ciment ou d'autres gros objets, sinon, le moteur peut être brisé ou rend l'aspirateur bloqué.
- Utiliser seulement le chiffon sec pour nettoyer l'aspirateur. Ne pas utiliser le gaz ou le liquide qui peut rendre la surface craquée ou la couleur disparue.
- Ne pas utiliser ou stocker l'aspirateur à haute ou basse température. La température d'utilisation recommandée est de 0-40°C à l'intérieur. Veuillez conserver le produit dans un environnement frais et sec. Éviter l'ensoleillement de longue durée sur le produit.
- Recharger complètement la batterie lors de la première utilisation ou après une longue période de stockage. Si le produit n'est pas utilisé pendant longtemps, assurez-vous que la batterie est rechargée et utilisée tous les trois mois au moins.
- Lorsque l'aspirateur est complètement rechargé, débranchez l'adaptateur. Ne pas tirer directement sur le cordon d'alimentation.
- Lorsque le temps de travail est plus court, causé par une faible capacité de la batterie, veuillez acheter une nouvelle unité de batterie pour la remplacer.
- Ne pas jeter l'unité de batterie. Elle doit être recyclée en toute sécurité.
- L'unité de batterie ne peut être utilisée que pour cet aspirateur. Ne pas l'utiliser à d'autres fins. Et elle ne peut rechargée que avec l'adaptateur avec l'aspirateur dans l'emballage. Ne pas démonter l'unité de batterie en cas de dommage ou de court-circuit. Ne pas mettre l'unité de batterie à proximité des objets à haute température ou du feu. Ne pas insérer l'unité de batterie avec des objets aiguisée et ne pas briser la batterie en cas d'électrocution.
- If the vacuum cleaner cannot work or some parts broken, in order to avoid dangers, please do not disassemble it privately, sent it to the appointed maintenance or service centre and get it repaired by professional after sales
- Si l'aspirateur ne peut pas fonctionner ou que certaines pièces sont cassées, pour éviter les dangers, ne le désassemblez pas en privé mais l'envoyez au centre de maintenance ou au centre de service agréés pour le faire réparer par l'après-vente professionnelle.
- Assurer que l'enfant ne peut pas toucher ou utiliser l'aspirateur et charger l'unité de batterie en cas de danger.

LISTE DES PIÈCES

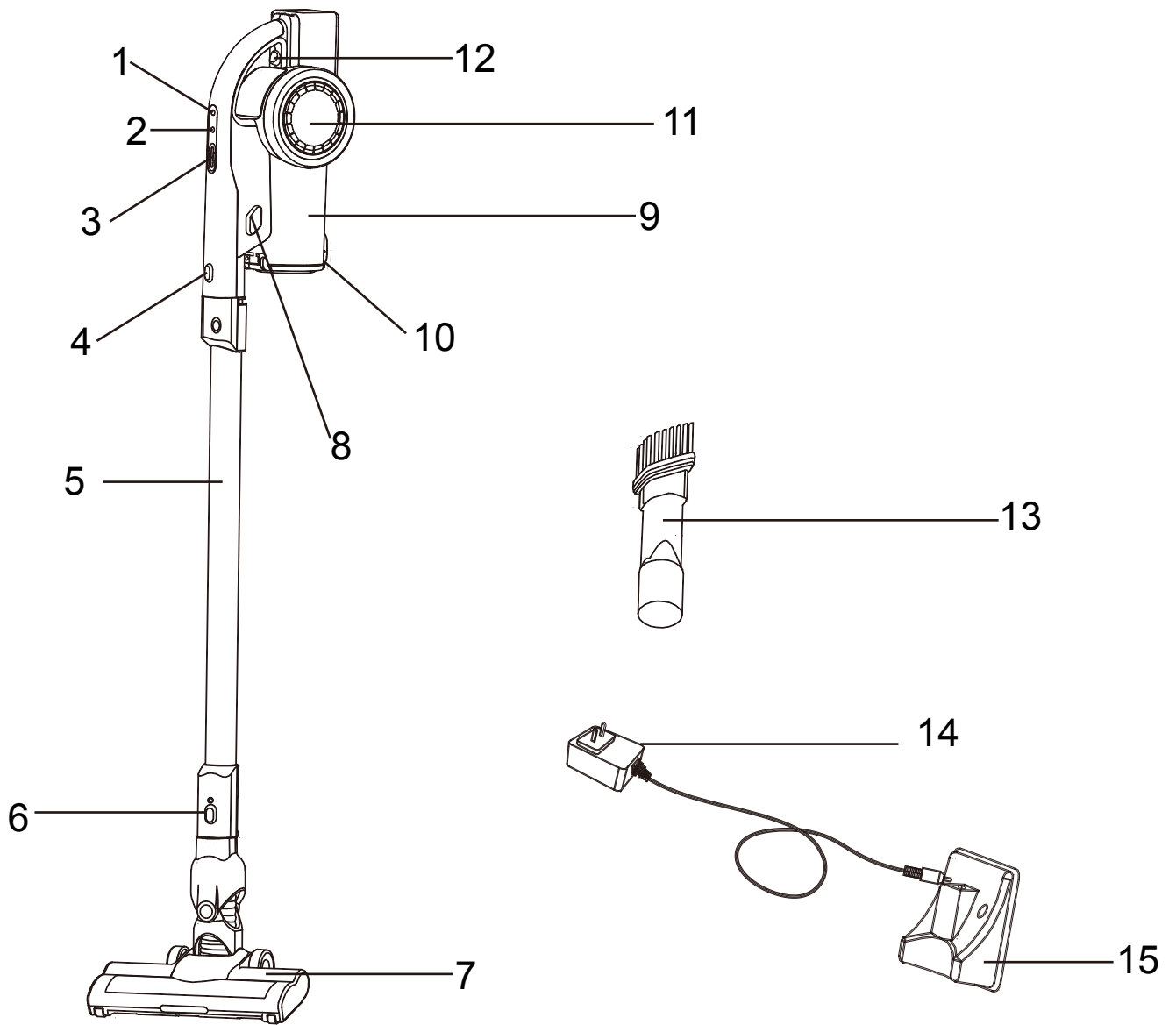

1. ON/OFF
2. BOUTON DE RÉGULATION DE VITESSE
3. INDICATEUR DE BATTERIE
4. BOUTON DÉCLENCHEUR DU CORP PRINCIPAL
5. TUBE ÉLECTRIQUE
6. BOUTON DÉCLENCHEUR DU BALAI
7. BALAI ÉLECTRIQUE
8. BOUTON DÉCLENCHEUR DU RÉSERVOIR DE LA POUSSIÈRE
9. RÉSERVOIR DE LA POUSSIÈRE
10. BOUTON DÉCLENCHEUR DE LA POUSSIÈRE
11. UNITÉ MOTEUR
12. BOUTON DÉCLENCHEUR DE L'UNITÉ DE BATTERIE
13. OUTIL 2 EN 1 (SUCEUR POUR INTERSTICES ET SUCEUR À POUSSIÈRE)
14. ADAPTATEUR
15. MONTAGE MURAL

■ Liste d'emballage

Unité principale	Unité de batterie	Tube	Balai électrique	Outil
1	1	1	1	1+1
Adaptateur	Montage mural			—
1	1			—

■ Assemblage

·Assemblage de l'unité de bac à poussière

1. Mettre les filtres dans le bac à poussière, tourner le cône et faire les broches du cône correspondre aux rainures à l'intérieur du bac à poussière.
2. Insérer le filtre sur le cône.

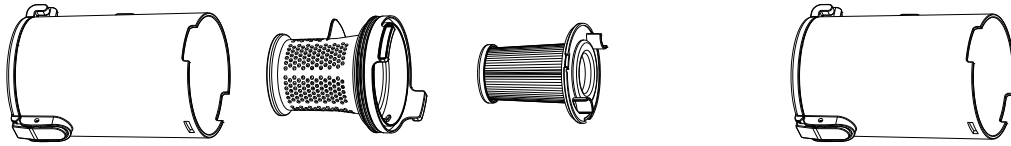

·Assemblage du réservoir de poussière avec l'unité moteur

1. Mettre le bac à poussière aux broches de l'unité moteur jusqu'au bord inférieur.
2. Appuyer sur le bac à poussière jusqu'à ce que le son "Click" soit entendu.

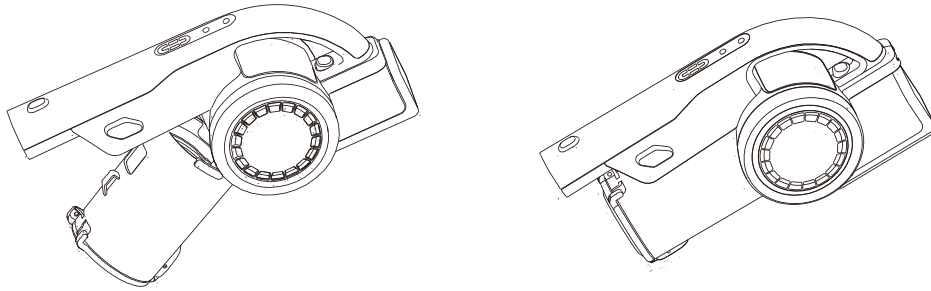

·Assemblage de l'unité principale avec l'unité de batterie

1. Enfoncer l'unité de batterie sur l'unité principale jusqu'à ce que le son "Click" soit entendu.

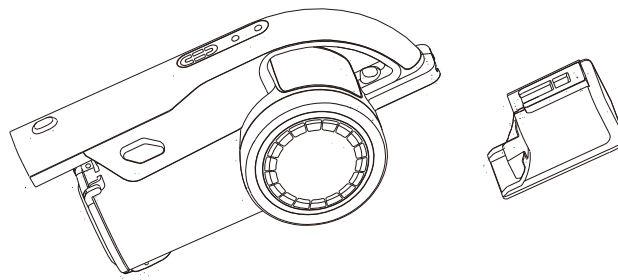

·Assemblage du balai électrique, du tube et du corps principal

1. Insérer l'extrémité supérieure du balai électrique dans l'extrémité inférieure du tube jusqu'à ce que le son "Click" soit entendu.
2. Insérer l'extrémité supérieure du tube dans l'extrémité inférieure de l'unité de batterie jusqu'à ce que le son "Click" soit entendu.

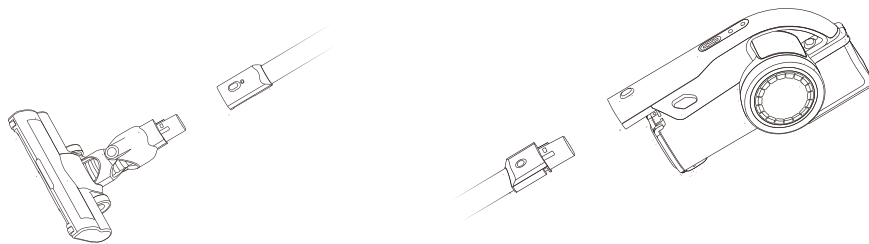

Comment assembler les accessoires

· Assembler les accessoires sur l'unité principale

Insérer l'outil 2 en 1 dans le trou de l'unité principale et les insérer fermement.

· Assembler les accessoires sur le tube

Insérer l'extrémité ronde de l'outil 2 en 1 ou de l'outil de meuble dans l'extrémité inférieure du tube jusqu'à ce que le son "Click" soit entendu.

Veillez consulter la photo 8.

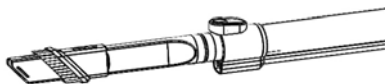

· Comment placer l'unité principale sur le montage mural :

1. Fixer le montage mural qui est près de la prise.
2. Installer l'unité principale sur le montage mural.

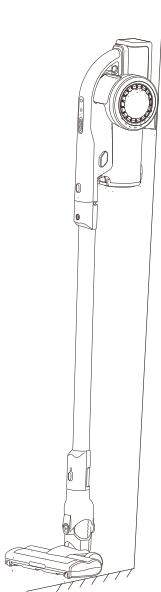

UTILISATION

•ON/OFF

Appuyer sur le bouton ON/OFF et le bouton de régulation de vitesse pour démarrer l'aspirateur. Appuyer sur le bouton encore une fois pour régler la vitesse (élevée/faible) de l'aspirateur.

•ACCESSOIRE: OUTIL 2 EN 1

1. Insérer l'outil 2 en 1 dans l'unité principale, puis repousser la tête de dépoussiérage. Sous cette forme, on peut nettoyer l'espace de canapé, les coins de mur, les escaliers, le clavier et d'autres endroits étroits.

2. Insérer l'outil 2 en 1 dans l'unité principale, puis repousser la tête de dépoussiérage jusqu'à ce qu'elle soit verrouillée. Sous cette forme, on peut nettoyer les meubles, les appareils ménages et l'étagère.

3. Insérer l'outil 2 en 1 dans l'unité principale, puis repousser la tête de dépoussiérage jusqu'à ce qu'elle soit verrouillée. Insérer l'autre extrémité du tube dans l'unité principale. Sous cette forme, on peut nettoyer le toit ou d'autres endroits élevés.

•Balai motorisée principal

Connecter le balai au tube, puis on peut utiliser le balai motorisé pour nettoyer.

•Charger

- ◇ Avant de charger, assurez-vous que l'adaptateur est correct.
- ◇ Mettre l'aspirateur sur le montage mural. Lors de la charge, une lumière LED sera allumée. Quand il est complètement chargé, trois voyants LED seront allumés.
- ◇ Quand la batterie sera épuisée, veuillez la charger tout de suite avec l'adaptateur.

■ Nettoyage et stockage

•Vider la poussière

1. Appuyer sur le bouton déclencheur de l'unité moteur pour séparer l'unité moteur de l'unité de batterie.
2. Appuyer sur le bouton déclencheur pour vider la poussière du bac.

•Nettoyer le bac à poussière

1. Appuyer sur le bouton déclencheur du réservoir de poussière pour le sortir.
2. Démonter le bac à poussière, sortir le filtre HEPA en plastique du bac

à poussière.

3. Les filtres HEPA peuvent être lavés. Après le nettoyage, les sécher naturellement.

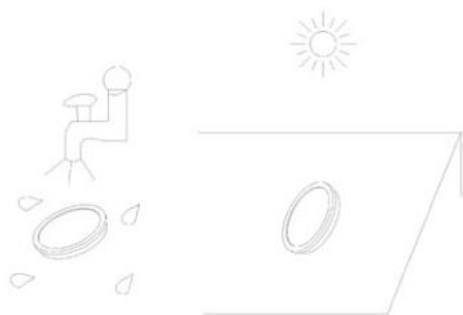
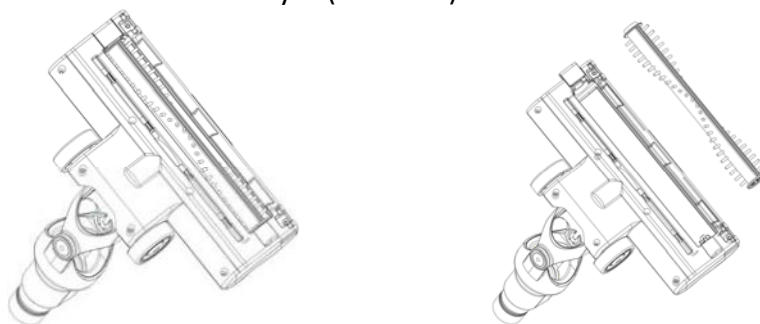

Photo 10

•Nettoyer le balai principal

1. Glisser le bouton sur le bas du balai vers la gauche, soulever le couvercle du rouleau du balai.
2. Sortir le rouleau et le nettoyer (sans eau) .



---Attention: Après une longue période d'utilisation, le rouleau peut coller les cheveux ou d'autres masses qui doivent être nettoyés à temps pour que l'aspirateur fonctionne efficacement.

DONNÉES TECHNIQUES

Numéro de modèle	TT-VS777
Tension nominale	22.2V
Puissance d'entrée nominale	120W
Entrée de l'adaptateur	100-240V~50/60Hz, 0.5A
Sortie de l'adaptateur	27V,500mA
Temps de travail	45±5min

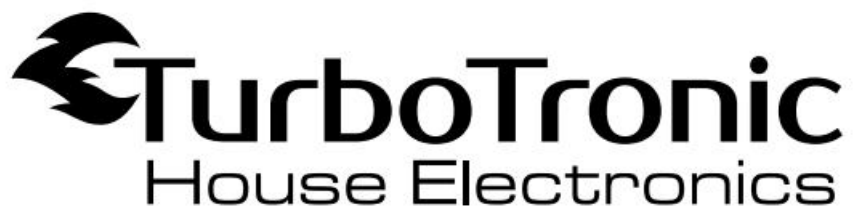

TT-VS777 STICK VACUUM

NÁVOD K POUŽITÍ

Číslo modelu: **TT-VS777**

100-240V ~ 50/60Hz, 22.2V

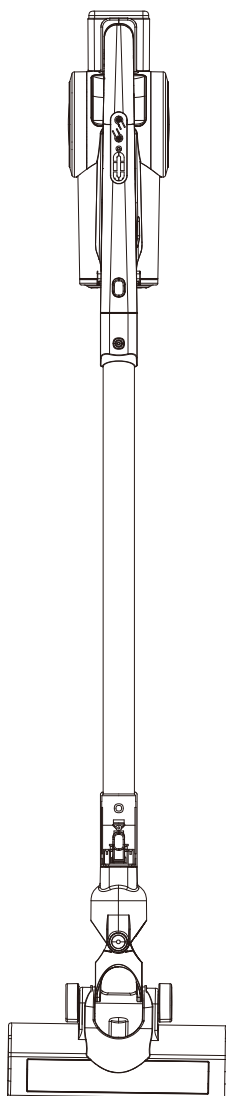

www.zline-world.com

Bezpečnostní rady a upozornění

Před použitím vysavače si pozorně přečtěte všechny pokyny

- Tento vysavač je možné používat pouze na suchý účel. Voda, kapalina a jiné vlhké předměty se nesmí nasávat do výrobku. Na vysavač nevysávejte ani neaplikujte kapalinu. Pokud se tak stane, zvýší se riziko úrazu elektrickým proudem.
- Nepoužívejte vysavač k vysávání prášků jako mouky, cementu nebo jiných velkých předmětů, jinak může dojít k poškození motoru nebo zablokování vysavače.
- K čištění vysavače používejte suchou tkaninu. Nepoužívejte plyn nebo kapalinu, které mohou způsobit prasknutí povrchu nebo vyblednutí barvy.
- Nepoužívejte ani neuchovávejte vysavač při vysoké nebo nízké teplotě, navržená vnitřní teplota je 0 - 40 ° C. Výrobek uchovávejte v chladném a suchém prostředí. Vyhýbejte se dlouhodobému slunečnímu záření na výrobku.
- Při prvním použití nebo používání po delším skladování, nabijte baterii úplně. Pokud se výrobek delší dobu nepoužívá, ujistěte se, že je baterie dobíjena a používá se alespoň každé tři měsíce.
- Když je vysavač zcela nabitý, odpojte adaptér. Netahejte si napájecí kabel přímo.
- Když pracovní doba klesne, což je způsobeno nízkou kapacitou baterie, zakupte novou baterii, abyste ji nahradili.
- Nevyhazujte baterii a měla by být bezpečně recyklována.
- Baterie se může používat pouze pro tento vysavač, nepoužívejte pro jiné účely a lze ji nabíjet pouze pomocí adaptéru vybaveného pro vysavač v balení, baterii nerozebírejte v případě poškození nebo zkratu. Neumisťujte baterii do blízkosti objektů s vysokou teplotou ani na oheň, nekládejte baterii do ostrých předmětů ani nerozebírejte baterie v případě úrazu elektrickým proudem.
- Pokud vysavač nefunguje nebo některé části jsou poškozené, aby se předešlo nebezpečí, nerozebírejte ho v soukromí, pošlete ho do určeného servisního střediska a nechte ho opravit profesionálním poprodejním personálem.
- Dbejte na to, aby se dítě nemohlo dotýkat nebo používat vysavač a nabíjet baterii v případě nebezpečí.

SEZNAM POLOŽEK

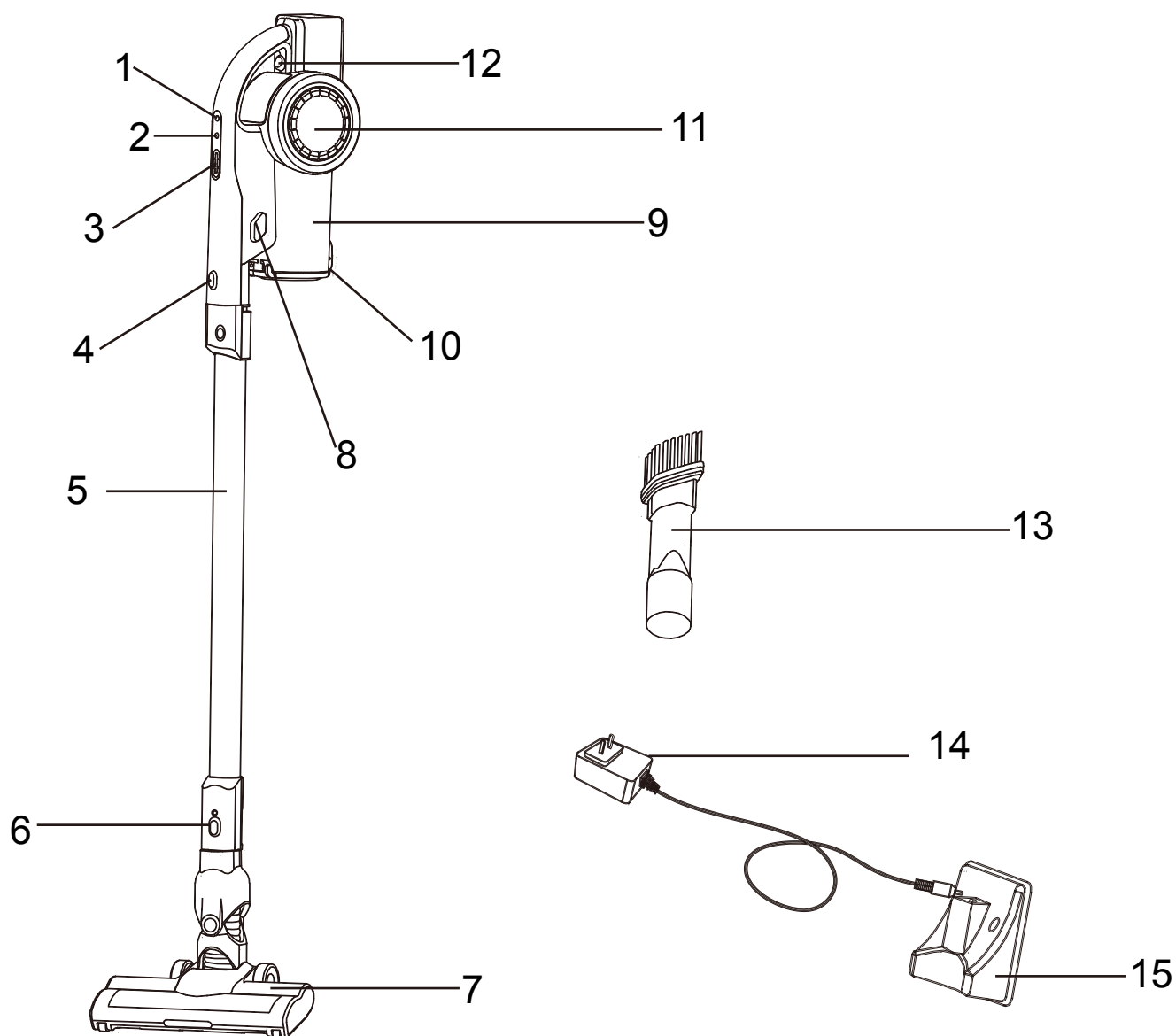

1. HLAVNÍ VYPÍNAČ
2. TLAČÍTKO ŘÍZENÍ RYCHLOSTI
3. INDIKÁTOR BATERIE
4. TLAČÍTKO PRO UVOLNĚNÍ HLAVNÍHO TĚLA
5. ELEKTRICKÁ TRUBICE

- 6. TLAČÍTKO NA UVOLNĚNÍ KARTÁČE
- 7. ELEKTRICKÝ KARTÁČ
- 8. TLAČÍTKO PRO UVOLNĚNÍ NÁDOBY NA PRACH
- 9. NÁDOBA NA PRACH
- 10. TLAČÍTKO PRO UVOLNĚNÍ PRACHU
- 11. MOTOROVÁ JEDNOTKA
- 12. TLAČÍTKO PRO UVOLNĚNÍ BATERIE
- 13. NÁSTROJ 2 V1 (ŠTĚRBINOVÁ TRYSKA A PRACHOVÁ TRYSKA)
- 14. ADAPTÉR
- 15. NÁSTĚNNÝ DRŽÁK

Seznam balíků

Hlavní jednotka	Bateriová jednotka	Trubice	Elektrický kartáč	Nástroj
1	1	1	1	1+1
Adapter	Nástěnný držák			
1	1			—

Sestavení

•Montáž nádoby na prach

1. Vložte filtry do nádoby na prach, otočte kužel a připojte kolíky kuželu do drážek uvnitř nádoby na prach.
2. Vložte filtr do kužele

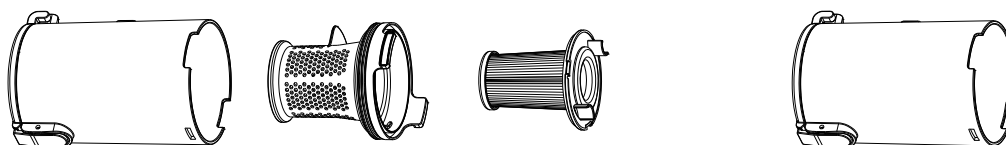

-Montáž nádoby na prach s motorovou jednotkou

1. Vložte nádobu na prach do kolíků na dolním okraji jednotky motoru
2. Stiskněte nádobu na prach a slyšíte zvuk kliknutí

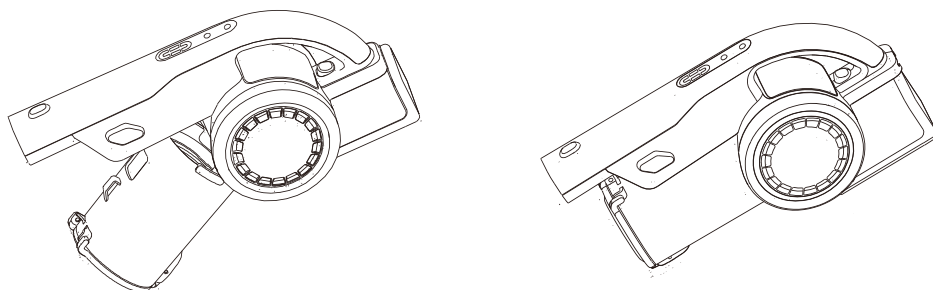

-Sestavte hlavní jednotku s bateriovou jednotkou

1. Stiskněte baterii na hlavní jednotku a slyšíte zvuk kliknutí

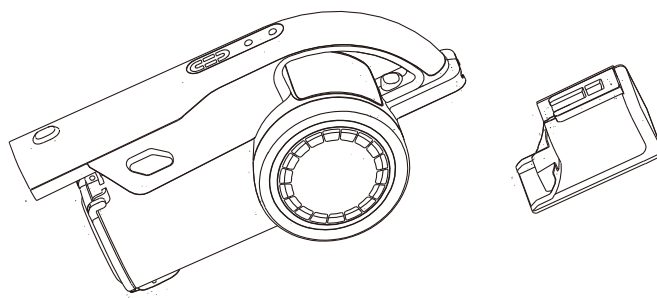

-Sestavený elektrický kartáč, trubice a hlavní tělo

1. Vložte horní konec elektrického kartáče do spodního konce trubice a slyšíte zvuk kliknutí
2. Vložte horní konec trubice do spodního konce jednotky baterie a slyšíte zvuk kliknutí



Jak sestavit příslušenství

·Sestavené příslušenství do hlavní jednotky

Nástroj 2 v 1 vložte pevně do otvoru hlavní jednotky

·Sestavte příslušenství do trubice

Vložte kulatý konec nástroje 2 v 1 nebo nábytkového nástroje do spodního konce trubice, a slyšíte zvuk kliknutí

Viz obrázek 8

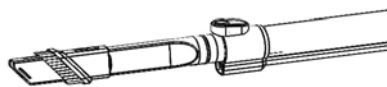

·Jak umístit hlavní jednotku

Nástěnný držák:

1. Namontujte nástěnný držák, který je blízko k zásuvce
2. Dejte hlavní jednotku na nástěnný držák

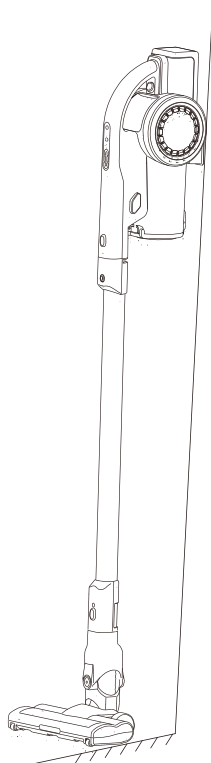

Použití

• Zapnutí / Vypnutí

Stiskněte tlačítko zapnutí / vypnutí a tlačítko řízení rychlosti na spuštění vysavače, opětovným stisknutím tlačítka nastavte vysavač na vysokou / nízkou rychlost.

• PŘÍSLUŠENSTVÍ: NÁSTROJ 2 V 1

1. Vložte nástroj 2 v 1 do hlavní jednotky a zatlačte prachovou hlavu zpátky. Tato forma může vyčistit mezeru pohovky, rohy stěny, schody, klávesnici a jiná úzká místa
2. Vložte nástroj 2 v 1 do hlavní jednotky a zatlačte prachovou hlavu zpět, až je uzamčen. Tato forma může vyčistit nábytek, domácí spotřebiče a poličky.
3. Vložte nástroj 2 v 1 do trubice a potom zatlačte prachovou hlavu zpět, až je uzamčen. Druhý konec hadice vložte do hlavní jednotky. Tato forma může vyčistit střechu nebo jiné vysoké místa.

• Hlavní motorový kartáč

Připojte kartáč s trubicí a pak ji můžete použít na čištění.

• Nabíjení

- ✧ Před nabíjením zkontrolujte, zda je adaptér správný.
- ✧ Vložte vysavač na nástěnný držák, při nabíjení se rozsvítí jedna LED kontrolka, po úplném nabití se rozsvítí tři LED kontrolky.
- ✧ Pokud je baterie vybitá, nabíjejte ji hned pomocí adaptéru.

Čištění a uskladnění

• Vyprázdněte prach

1. Stisknutím tlačítka pro uvolnění jednotky motoru rozdělte jednotku motoru z jednotky baterie.
2. Stisknutím tlačítka pro uvolnění vyprázdněte prach z nádoby

• Čištění nádoby na prach

1. Stiskněte tlačítko pro uvolnění nádoby na prach a vytáhněte.
2. Rozeberte nádobu na prach, vytáhněte HEPA a plastový filtr z nádoby na prach.
3. HEPA a filtry jsou možné mýt. Po vyčištění je vysušte přirozeně

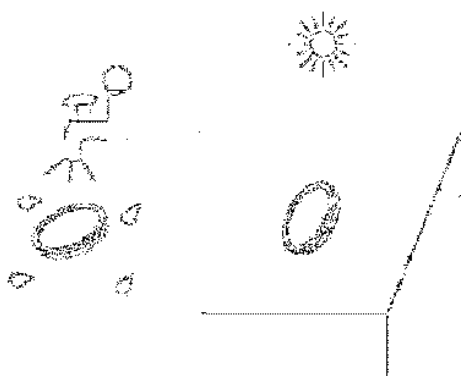

Obrázek 10

• Vyčistěte hlavní kartáč

1. Posouvejte knoflík na spodní straně kartáče na levé straně, zvedněte kryt válečku

kartáče

2. Vytáhněte váleček a vyčistěte (bez vody)

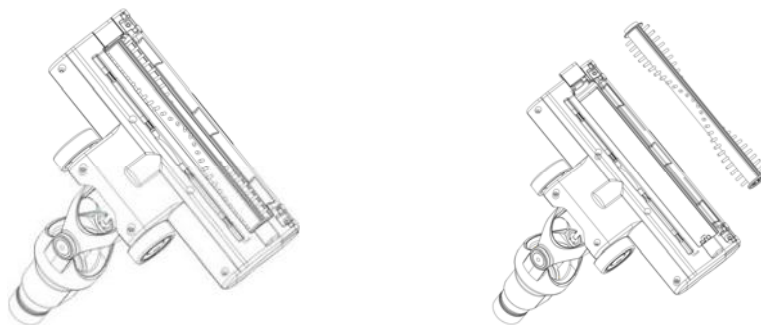

--- **Upozornění: po delším používání může váleček přilepit vlasy nebo jiné hmoty, které je třeba vyčistit včas, aby vysavač mohl účinně pracovat.**

TECHNICKÁ DATA

ČÍSLO MODELU	TT-VS777
JMENOVITÉ NAPĚTÍ	22.2V
PŘÍKON	120W
VSTUP ADAPTÉRU	100-240V~50/60Hz, 0.5A
VÝSTUP ADAPTÉRU	27V,500mA
PRACOVNÍ ČAS	45±5min